

VIVEZ LA NOUVELLE EXPÉRIENCE FENÊTRE



Fenêtres
Baies
Volets
Portes



BVCert. 13211416

 **Maugin**

AVEC **Mauguin** VIVEZ LA NOUVELLE EXPÉRIENCE FENÊTRE !

Osez des fenêtres et portes-fenêtres **sur-mesure** en neuf ou en rénovation,
Faites entrer la **lumière** comme jamais,
Modernisez l'espace grâce au **design**,
Gagnez en **confort** et en sécurité,
Succombez à la praticité du **volet roulant**,
Réalisez de belles **économies d'énergie**,
Bénéficiez du meilleur du **PVC** et de l'**aluminium**,
Comptez sur le savoir-faire d'un **fabricant français**,
Exigez la **qualité certifiée** par des labels reconnus,
Respectez l'environnement avec des **matériaux recyclables**,
Profitez d'un très haut niveau de **performances**,
Sublimez votre habitation à l'**intérieur** comme à l'**extérieur**,
Choisissez votre **style** classique ou contemporain,
Personnalisez vos menuiseries à l'**infini** (couleurs, formes, dimensions...),
Faites confiance à nos **partenaires menuisiers-installateurs**
et à **nos distributeurs experts**.

C'est tout cela, vivre l'expérience fenêtre Maugin !



SOMMAIRE

4	MAUGIN, FABRICANT FRANÇAIS D'EXPÉRIENCE	26	GAMME ALU GALANDAGE PERSPECTIVE
6	FAITES L'EXPÉRIENCE DU VRAI CHOIX !	28	SOLUTIONS OUVERTURES & FORMES
10	GAMME PVC CLASSIQUE	30	PERFORMANCES VITRAGES
12	GAMME PVC FIBRÉE CONTEMPORAINE	32	FENÊTRE CONNECTÉE
18	GAMME ALU FENÊTRE À FRAPPE	33	OPTIONS DÉCORATION
20	GAMME ALU COULISSANT PERSPECTIVE	36	GAMME VOLETS ROULANTS
24	GAMME ALU CLASSIQUE	48	MOTEURS ET POINTS DE COMMANDE
		50	PORTES D'ENTRÉE

Maugin FABRICANT FRANÇAIS D'EXPÉRIENCE

“ Créer des fenêtres de qualité, un savoir-faire depuis plus de 55 ans ”

Emmanuel Barrault
Directeur Général et Directeur Administratif & Financier



UNE DÉMARCHE ÉCO-RESPONSABLE FORTE

Préserver la planète, c'est agir concrètement pour réduire l'impact sur l'environnement, de la conception des produits jusqu'à leur fin de vie. Maugin favorise l'économie circulaire en développant l'éco-conception innovante, comme en témoigne la nouvelle gamme de fenêtre Contemporaine en PVC fibrée 100% recyclable : le PVC et la fibre de verre employés dans la fabrication des profilés peuvent être séparés et réutilisés pour d'autres usages.

Plus que jamais, Maugin s'engage au quotidien pour un avenir durable.

 **3**
USINES EN FRANCE

 **300**
COLLABORATEURS

 **+ DE 3 000**
PRODUITS PAR SEMAINE

 **32 000 M²**
D'OUTILS INDUSTRIELS



Avec Maugin, **fabricant français d'expérience**, comptez sur un **savoir-faire expert** pour réaliser sereinement votre projet de fenêtres ou de portes-fenêtres en PVC ou en ALU. Bien-être absolu garanti !

Créée en 1966, notre **entreprise familiale** participe au rayonnement économique du pays, à la création d'emplois et au déploiement d'habitats plus durables pour demain, Maugin est une **marque aujourd'hui réputée** sur le marché français.

Le groupe Maugin, toujours installé à Saint-Brévin (Loire-Atlantique) compte désormais **plus de 300 salariés** et un site industriel moderne de 32 000 m², avec une capacité de production **de 3000 produits chaque semaine**.

Grâce au **pôle Recherche & Développement**, Maugin innove constamment pour garantir ses produits à la pointe de la technologie et de la qualité : en témoigne **son partenariat avec le groupe Deceuninck** qui a permis d'imaginer et de concevoir **la fenêtre nouvelle génération Contemporaine**.

Maugin apporte également une grande attention à **l'environnement**, en privilégiant des matériaux 100% recyclables et des fenêtres éco-performantes qui font gagner jusqu'à 30% d'économie d'énergie.

Nos produits PVC, ALU, volets roulants et portes d'entrée sont labellisés «**Origine France Garantie**». Véritable gage d'une fabrication française.



CERTIFICATIONS ET LABELS

Preuve de cette démarche qualité et écoresponsable, nos produits sont certifiés par les plus grands labels.



Des menuiseries conformes aux normes françaises
Marque NF, suivant certificats 146-101 et 209-101



Des vitrages de qualité



Des avis techniques favorables sur tous nos produits



Une anodisation des profils aluminium résistante



Des performances acoustiques et thermiques reconnues



Des laquages de qualité



Des laquages résistants en bord de mer



Profilés aluminium conformes aux critères carbonés de la démarche Alu+C-



Une démarche qualité pour la fabrication de fenêtres aluminium réalisées en France



L'ensemble de nos profilés PVC sont certifiés, pour attester de l'approvisionnement responsable en matière première et des efforts octroyés en termes de recyclage.



L'ensemble de nos volets roulants sont labellisés, pour attester l'introduction de matière plastique recyclée dans la production.



La majorité de notre motorisation de volets roulants est éco-conçue, afin de réduire l'impact environnemental tout au long de son cycle de vie.



FAITES L'EXPÉRIENCE DU VRAI CHOIX !

PVC ou ALU, classique ou contemporain, monocolore ou bicolore, à coulisant ou à galandage, sans oublier notre gamme de volets roulants... Avec Maugin, vous disposez d'un vrai choix pour réaliser les ouvertures les mieux adaptées au style de votre habitation. **Quelles que soient vos envies de design**, la forme et les dimensions demandées, tout est possible et fait sur-mesure !

Libérez votre imagination !

En plus de pouvoir personnaliser librement vos fenêtres (volets roulants, nombreux accessoires...) pour gagner en confort et en esthétique, vous avez un choix infini de couleurs pour que vos menuiseries se fondent parfaitement à votre intérieur. Notre savoir-faire vous permet également d'obtenir l'accord couleur parfait entre notre gamme PVC et ALU.

+ de LUMIÈRE

- La finesse des profils PVC ou ALU permet d'optimiser la surface vitrée pour apporter davantage de lumière et bénéficier d'un vrai mieux-être au quotidien.
- Plus de lumière, c'est aussi plus de chaleur naturelle pour faire des économies de chauffage par temps froid : c'est bon pour votre porte-monnaie... et pour la planète.



+ de DÉCORATION

- Pour que vos fenêtres et votre intérieur ne fassent qu'un, vous pouvez personnaliser vos menuiseries PVC ou ALU jusqu'aux accessoires (poignées, paumelles), à la couleur de votre ouverture. À chaque pièce son ambiance !
- Et grâce à notre offre couleurs combinée, vous pouvez également harmoniser vos volets roulants à vos fenêtres. Une personnalisation dans les moindres détails.



+ de SÉCURITÉ

- Nos solutions de vitrages SÉCURITÉ associées à la Fenêtre Connectée (à découvrir en page 32) sont pensées pour retarder l'effraction et ainsi mieux protéger les biens et les personnes.
- Avec les quincailleries "sécurité multipoints" disponibles en option, vos fenêtres peuvent être renforcées et peuvent comprendre jusqu'à 15 points de fermeture (pour une fenêtre 2 vantaux de H 2 200 x L 1650 mm avec oscillo-battant).
- Une tentative d'intrusion ? Toute notre gamme de motorisation permet de verrouiller efficacement votre volet roulant pour amener une résistance au levage du tablier. Votre sécurité est préservée !



Pour vous guider dans votre choix, n'hésitez pas à vous faire accompagner par l'un de nos **650 menuisiers installateurs** répartis sur toute la France. Il saura vous apporter un conseil personnalisé et une pose de qualité, dans le respect de votre intérieur.

À vous de choisir !

+ d'ISOLATION

- Thermique : grâce aux profils à rupture de pont thermique sur l'ALU et aux profils multichambres sur le PVC, vous êtes à l'abri des déperditions de chaleur.
- Étanchéité à l'air, à l'eau, et au vent parfaite : vous préservez votre confort par tous les temps.
- Phonique : avec le Vitrage Silence composé de deux verres séparés par un film plastique qui absorbe le son, vous êtes mieux protégés de la pollution sonore extérieure.



GAMME PVC

Parce que vous avez le droit de ne pas avoir les mêmes besoins et envies que vos voisins, Maugin a créé deux gammes de fenêtres PVC. Épurée et élégante, **la gamme classique** a été pensée pour s'adapter à tous les styles de maisons, qu'elles soient traditionnelles ou modernes. Sur le marché du PVC, **la gamme Contemporaine fibrée** joue la carte de l'audace avec un design affirmé qui fera toute la différence.



CLASSIQUE

10 - 11



CONTEMPORAINE

12 - 15

GAMME PVC CLASSIQUE

Découvrez l'expérience qualité !



Laura et Victor Duchemin / Paris

“ Chez nous, nos fenêtres sont un élément de décoration à part entière. Tout comme nos volants roulants, qui en plus d'être harmonieux avec notre extérieur, sont également performants pour plus de sécurité. Résultat : nous nous sentons merveilleusement bien au quotidien ! ”



LIGNE ÉPURÉE

EN NEUF COMME
EN RÉNOVATION

FABRICATION HAUTE TECHNICITÉ

- Profil droit à 5 chambres*
- Dormant et ouvrant de 70 mm
- Vitrage 4/20 ALU Argon /4 FE
- U_w jusqu'à 1,1 en triple vitrage $S_w = 0,45$ (avec vitrage 4/20 ALU Argon /4 FE)
Une performance Air Eau Vent approuvée A4 E7B VA2
Possible de bénéficier d'une performance A4 E7B VA3 en option
- Parclose galbée avec discrétion du joint
- Dormant neuf de 70 à 200 mm
- Dormant rénovation avec recouvrement de 27 à 70 mm
- Montant central de 116 mm
- Poignée centrée
- Ouvrant à serrure possible
- Grille de ventilation 30 m³ discrète et intégrée sur le dormant. Disponible uniquement avec la présence d'un ouvrant.
- Poignée et paumelles à la couleur de la menuiserie, dans le cadre des couleurs préférentielles

À CHAQUE INTÉRIEUR SA COULEUR

3 COULEURS TEINTÉES MASSES

Aspect 9016 Blanc	Aspect 1015 Beige	Aspect 7047 Gris
----------------------	----------------------	---------------------

10 COULEURS LAQUÉES EN 2 FINITIONS LISSE ET GRANITÉ

Bicoloration : couleur laquée extérieur, blanc intérieur.
Monocoloration : couleur laquée intérieur et extérieur.

G : Finition granitée / S : Finition satinée / Finition sablée

G / S	G / S	G / S	G / S	G / S
1015 Ivoire Clair	3004 Rouge Pourpre	7016 Gris Anthracite	7022 Gris Terre d'Ombre	8014 Brun Sépia
Sablée	G / S	G / S	Sablée	G / S
G2900 Gris Sablé	8019 Brun Gris	9005 Noir Intense	N2100 Noir Sablé	7047 Telegris 4

*Dans la configuration d'un dormant de 70 avec double pieds de clippage, le profil dormant est à 3 chambres et le profil ouvrant est à 5 chambres.

 ENCORE PLUS DE CHOIX

Plus de 200 couleurs en finition lisse et granité en bicoloration/monocoloration.

GAMME PVC FIBRÉE

CONTEMPORAINE

Osez l'expérience design !

FABRICATION HAUTE TECHNICITÉ

- Ouvrant de 82 mm, 6 chambres avec renfort fibré (selon abaque)
- Vitrage de 28 mm type 4/20 ALU argon/4 FE (intercalaire ALU blanc sur blanc, naturel sur beige et gris et noir sur couleur 1 ou 2 faces)
- U_w jusqu'à 1,1 en triple vitrage
 $S_w = 0,45$ (avec vitrage 4/20 ALU Argon /4 FE)
Une performance Air Eau Vent approuvée A4 E7B VA2
Possible de bénéficier d'une performance A4 E7B VA3 en option
- Parclose galbée avec discrétion du joint
- Dormant de 70 mm, 5 chambres
- Montant central de 116 mm
- Dormant monobloc jusqu'à 200 mm en neuf
- Dormant rénovation avec recouvrement de 27 à 70 mm
- Ouvrant à serrure possible
- Grille de ventilation 30 m³ discrète et intégrée sur le dormant.
Disponible uniquement avec la présence d'un ouvrant
- Poignée et paumelles à la couleur de la menuiserie, dans le cadre des couleurs préférentielles



L'ESTHÉTIQUE DE LA FINITION PLAXÉE

- Couleurs en finition plaxée en 1 ou 2 faces : 6 couleurs dont 3 tons bois.
- Finition bord à bord sans ébavurage
- La chaleur du bois sans la contrainte de la peinture à refaire tous les ans : la technologie plaxée offre une résistance aux UV grâce à son film acrylique garant de la durabilité du profil donc du rendu de la matière.

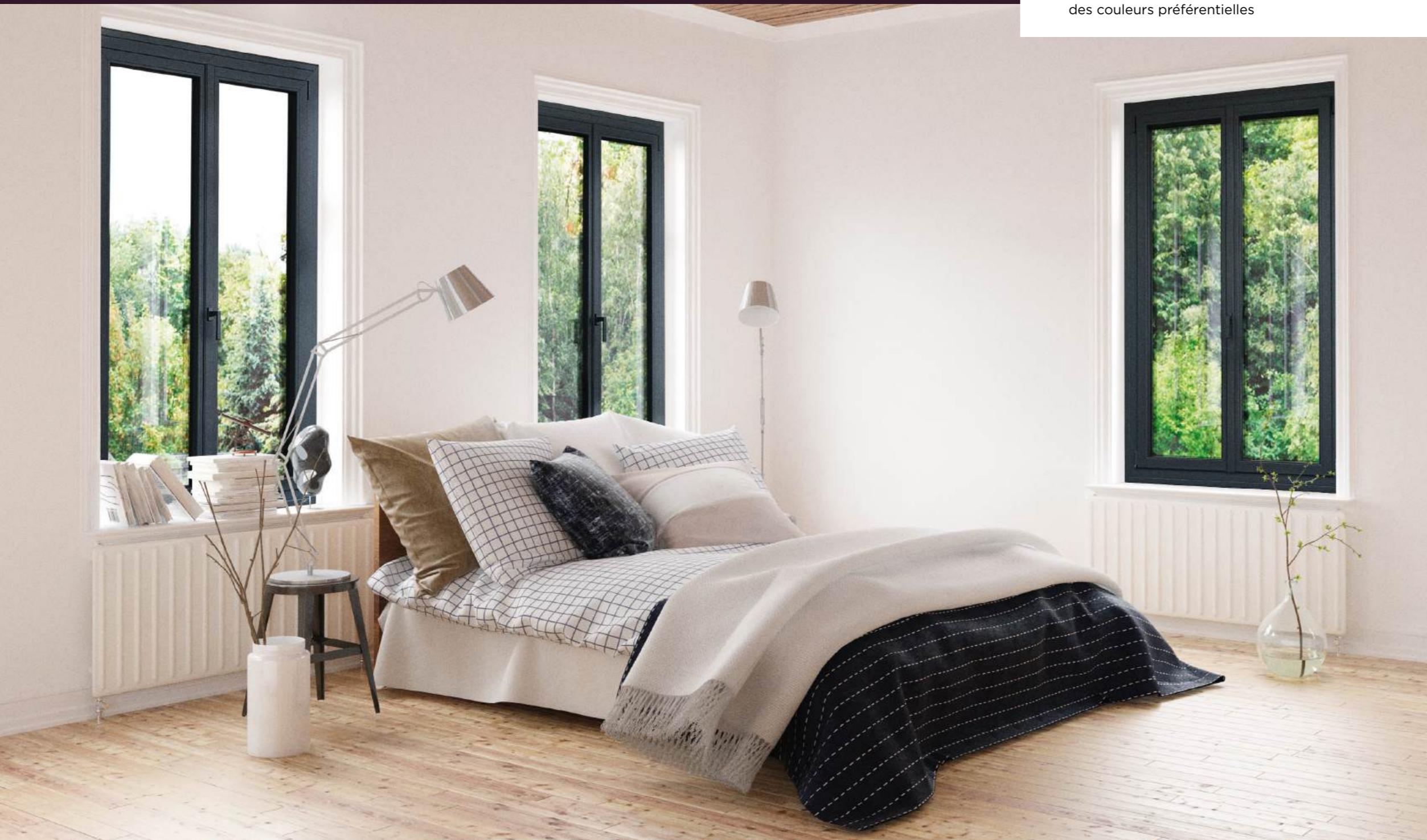



Poignée Carrée et paumelles à la couleur de la menuiserie en plaxé (parmi le large choix des 10 couleurs préférentielles)



Technologie fibrée

LA TECHNOLOGIE FIBRÉE

- Profil alliant PVC et fibre de verre assurant une plus grande longévité, un meilleur pouvoir isolant et une résistance optimale.
- Grâce aux qualités de mémoire de forme, la fenêtre est moins sensible au soleil et aux températures extrêmes.

Pierre Grandin / Bordeaux

“ Ce qui me plaît, c'est d'abord la technologie du fibré : l'alliance du PVC et de la fibre de verre permet de concevoir des fenêtres qui offrent une plus haute luminosité tout en profitant d'un design résolument moderne. Mais ce n'est pas tout : c'est aussi une meilleure performance thermique et moins d'entretien jour après jour grâce à une résistance au rayonnement UV renforcée. ”

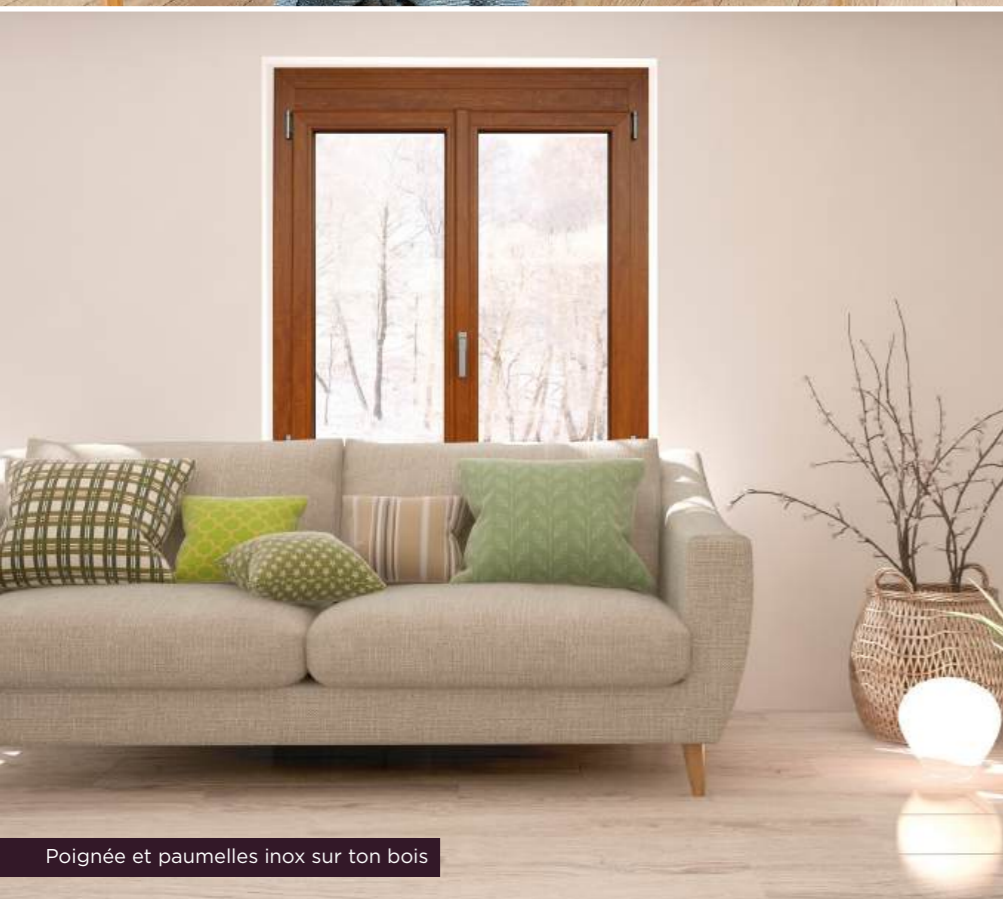

Poignée et paumelles inox sur ton bois



+ DE PERFORMANCE THERMIQUE

+ DE LUMINOSITÉ

L'UNE DES PLUS RIGIDES DU MARCHÉ

S'ADAPTE EN NEUF COMME EN RÉNOVATION

À CHAQUE INTÉRIEUR SA COULEUR

10 COULEURS LAQUÉES EN 2 FINITIONS LISSE ET GRANITÉ

Bicoloration : couleur laquée extérieur, blanc intérieur.
Monocoloration : couleur laquée intérieur et extérieur.

G : Finition granitée / S : Finition satinée / Finition sablée

G / S	G / S	G / S	G / S
1015 Ivoire Clair	3004 Rouge Pourpre	7016 Gris Anthracite	8019 Brun Gris
G / S	G / S	Sablée	G / S
7022 Gris Terre d'Ombre	8014 Brun Sépia	G2900 Gris Sablé	9005 Noir Intense
Sablée	G / S		
N2100 Noir Sablé	7047 Telegris 4		

ENCORE PLUS DE CHOIX

Plus de 200 couleurs en finition lisse et granité en bicoloration/monocoloration.

3 COULEURS TEINTÉES MASSES

Aspect 9016 Blanc	Aspect 1015 Beige	Aspect 7047 Gris
-------------------	-------------------	------------------

6 COULEURS PLAXÉES

Nouvelle finition plaxée qui donne aux menuiseries l'aspect du bois, ou couleur.

Chêne irlandais	Chêne doré	Bois de rose
Cérusé blanc	Noir graphite	7016 Gris anthracite lisse

NOUVELLE GAMME ALU

L'aluminium, c'est l'avantage de profils extra fins et de performances optimales pour un confort incomparable. **La gamme fenêtre à frappe** vous ravira avec ses lignes épurées, son design moderne et son large choix de couleurs. **Les coulissants** vous combleront avec le confort et les performances de **la gamme Perspective**. Ou le design pur et sobre de **la gamme Classique** qui sait se fondre dans tous les types d'habitation. Enfin, **le galandage** offrira aux plus exigeants une lumière maximale grâce à son ouverture quasi-totale.



NOUVELLE GÉNÉRATION

FENÊTRE À FRAPPE

PERSPECTIVE

18 - 19

CLASSIQUE

24 - 25



NOUVEAUX COULISSANTS

PERSPECTIVE

20 - 23

CLASSIQUE

24 - 25



GALANDAGE

PERSPECTIVE

26 - 27

GAMME ALU FENÊTRE À FRAPPE PERSPECTIVE

L'excellence
en toute simplicité



Une association
couleur parfaite
entre les accessoires



FABRICATION HAUTE TECHNICITÉ

- Profil ouvrant caché à rupture de pont thermique
- Vitrage 4/20 Warm Edge Argon /4 FE
- U_w jusqu'à 1,3 en triple vitrage $S_w = 0,5$ (avec vitrage 4/20 Warm Edge Argon /4 FE)
Une performance **Air Eau Vent** approuvée **A4 E7B VA3**
- Montant central de 87 mm
- Dormant monobloc jusqu'à 200 mm en neuf
- Dormant rénovation avec recouvrement de 40 et 79 mm
- Poignée arrondie décentrée de série sur menuiserie de couleur blanche
- Poignée Carrée décentrée de série à la couleur de la menuiserie en couleurs préférentielles
- Poignée Carrée noire décentrée sur menuiserie en couleur autre que les couleurs préférentielles
- En option : poignée centrée, dans le cadre de l'offre couleur décrite ci-dessous
- Ouvrant à serrure possible

LES ATOUTS MAUGIN

- Thermique : les profils sont élaborés avec des ruptures de pont thermique ce qui offre un confort été/hiver dans l'habitat.
- Phonique : tranquillité intérieure grâce au vitrage acoustique qui réduit les nuisances sonores extérieures jusqu'à 38 dB.



- + DE MODERNITÉ
- + DE DESIGN
- + DE LUMIERE

À CHAQUE INTÉRIEUR SA COULEUR

11 COULEURS PRÉFÉRENTIELLES

G : Finition granitée / S : Finition satinée / Finition sablée

S	G	G	G	G	G
9016 Blanc satiné	1015 Ivoire Clair	3004 Rouge Pourpre	7016 Gris Anthracite	7022 Gris Terre d'Ombre	8014 Brun Sépia
	G	Sablée	Sablée	G	G
	9005 Noir Intense	N2100 Noir Sablé	G2900 Gris Sablé	7047 Telegris 4	8019 Brun Gris
					S
					Natura S ⁽¹⁾

(1) Accessoires noirs

ENCORE PLUS DE CHOIX

- Plus de 200 couleurs en finition lisse et granité en bicoloration/monocoloration.
- Finitions ton bois disponibles en monocoloration et bicoloration.

S'ADAPTE EN NEUF
COMME EN RÉNOVATION

GAMME ALU COULISSANT PERSPECTIVE

L'expérience lumière
et performance !



FABRICATION HAUTE TECHNICITÉ

- Double vitrage de 28 mm type 4/20 Warm Edge Argon/4 FE en standard pour une performance thermique :
 - U_w 1.5 et S_w 0.51 en dormant 70, 127 et rénovation.
 - U_w 1.4 et S_w 0.51 en dormant monobloc
- Une performance **Air Eau Vent** approuvée **A4 E7B VA3**
- Dormant de 70 mm
- Dormant 70, 127, rénovation et monobloc

ENCORE + D'ISOLATION THERMIQUE

U_w jusqu'à 1,2*
en triple vitrage
(dormant monobloc)



LES ATOUTS MAUGIN

- Plus d'apport lumineux grâce à la finesse du montant central de seulement 30 mm
- Plus esthétique :
 - Design droit et contemporain
 - Poignée Saréna déportée sur ouvrant principal et poignée Cuvette sur semi-fixe, à la couleur de la menuiserie, dans le cadre des couleurs préférentielles.
 - Alignement intérieur de l'ouvrant principal et du dormant (en dormant monobloc)
 - Solution d'habillage intérieur de l'ouvrant principal et du dormant (en dormant monobloc) épousée à la finesse des profils
 - Finition de recouvrement sur les montants
 - Joints accordés à la couleur de la menuiserie pour plus de discrétion *

*Finition blanche sur menuiserie blanche ou finition noire sur menuiserie couleur

François Le Tarnec / Artisan

“ La gamme Maugin Perspective est une valeur sûre : elle possède non seulement des lignes élégantes et tendances, mais elle offre en plus une fiabilité et une robustesse incomparable au fil des années. Parole d'artisan ! ”



“ AVEC MAUGIN JE SAIS QUE LA QUALITÉ ET LES DÉLAIS SERONT TENUS ”

LES AVANTAGES DE LA GAMME PERSPECTIVE

- Design aux **lignes épurées** pour plus de finesse.
- Disponible en double et triple vitrage de 28 mm et 32 mm d'épaisseur.
- Ouvrant de 44 mm et dormant de 70 mm en 2 rails ou de 127 mm en 3 rails.
- Quincaillerie anti-fausse manœuvre et 3 points anti-dégondables avec possibilité de monter en 5 points (en option).
- Coulissement fluide et aisé.
- Joint glissant sur montant et traverse d'ouvrant.
- Possibilité de seuil PMR (Personne à Mobilité Réduite).
- Ouvrant/Dormant affleurant en dormant coupe droite.
- S'adapte sur les constructions à ossature bois.
- Possibilité de grandes dimensions, jusqu'à 6 vantaux, sur 2700 mm en hauteur et 6400 mm en largeur.



Finition de recouvrement sur les montants

Finesse du montant central

Poignée Saréna déportée sur ouvrant principal

Poignée cuvette sur semi-fixe*



*En option, double poignée Saréna



FINESSE
ÉLÉGANCE
PERFORMANCE
S'ADAPTE EN NEUF COMME EN RÉNOVATION

À CHAQUE INTÉRIEUR SA COULEUR

11 COULEURS PRÉFÉRENTIELLES

G : Finition granitée / S : Finition satinée / Finition sablée

S 9016 Blanc satiné	G 1015 Ivoire Clair	G 3004 Rouge Pourpre	G 7016 Gris Anthracite	G 7022 Gris Terre d'Ombre	G 8014 Brun Sépia	G 8019 Brun Gris
G 9005 Noir Intense	Sablée N2100 Noir Sablé	Sablée G2900 Gris Sablé	G 7047 Telegris 4	S Natura S ⁽¹⁾		

(1) Accessoires noirs

ENCORE PLUS DE CHOIX

- Plus de 200 couleurs en finition lisse et granitée en bicoloration/monocoloration.
- Finitions ton bois disponibles en monocoloration et bicoloration.

GAMME ALU CLASSIQUE

La qualité
au meilleur prix



COULISSANT ALU

- Dormant 70 mm et monobloc jusqu'à 200mm
- Poignée de type carré blanche sur blanc et noire sur les couleurs
- Bouclier thermique bas
- Montant de tête renforcé (suivant abaque)
- Chariot simple réglable ou double réglable (suivant abaque)
- Double vitrage de 28 mm type 4/20 WE Noir /4 FE
- Volets Roulants disponibles : Zénith 2.0 (bloc baie intérieur) et Izibaie 2.0 (coffre demi-linteau)

PERFORMANCES

- U_w jusqu'à 1,5
- Jusqu'à R_{Atr} = 38 dB
- $Tl_w = 0,64^{(1)}$ soit 64% de transmission lumineuse
- $S_w = 0,55^{(1)}$
- AEV : A3 E5B VC2



FENÊTRE ALU FRAPPE

- Ouvrant caché carré
- Dormant de 70 mm et monobloc jusqu'à 200mm
- Double vitrage de 28 mm type 4/20 ALU Noir /4 FE
- Accessoires blancs sur coloris blanc 9016 et noirs sur les couleurs
- Volets Roulants disponibles : Zénith 2.0 (bloc baie intérieur) et Izibaie 2.0 (coffre demi-linteau)

PERFORMANCES

- U_w jusqu'à 1,7
- Jusqu'à R_{Atr} = 38 dB
- $Tl_w = 0,65^{(1)}$ soit 65% de transmission lumineuse
- $S_w = 0,5^{(1)}$
- AEV : A4 E7B VA3

COLORIS DES ACCESSOIRES

Les accessoires (paumelles et poignée) sont de coloris noir sur les menuiseries de la gamme Classique ALU en couleurs.

Les accessoires sont blancs pour les menuiseries de couleur 9016 Blanc.



Poignée arrondie sur Fenêtre ALU frappe

À CHAQUE INTÉRIEUR SA COULEUR

11 COULEURS PRÉFÉRENTIELLES

G : Finition granitée / S : Finition satinée / Finition sablée

S 9016 Blanc satiné	G 1015 Ivoire Clair	G 3004 Rouge Pourpre	G 7016 Gris Anthracite	G 7022 Gris Terre d'Ombre	G 8014 Brun Sépia
	G 8019 Brun Gris	G 9005 Noir Intense	Sablée N2100 Noir Sablé	Sablée G2900 Gris Sablé	G 7047 Telegris 4
S Natura S	 ENCORE PLUS DE CHOIX <ul style="list-style-type: none"> • Plus de 200 couleurs en finition lisse et granitée en bicoloration/monocoloration. • Finitions ton bois disponibles en monocoloration et bicoloration. 				

GAMME ALU GALANDAGE PERSPECTIVE

La liberté de faire
disparaître le superflu



FABRICATION HAUTE TECHNICITÉ

- Ouvrant de 44 mm et dormant jusqu'à 220 mm
- Montant central renforcé de seulement 30 mm avec design droit
- Double vitrage de 28 mm type 4/20 Warm Edge Argon/4 FE
- Possibilité de vitrage en 32 mm (triple vitrage)
- Design identique au coulissant gamme Perspective, pour une parfaite harmonie entre les menuiseries
- Uw 1.6 en monorail et Uw 1.4 en birail
- Une performance Air Eau Vent approuvée **A4 E7B VA2**
- 1 ou 2 refolements
- Nombreuses solutions d'ouvertures :
 - 1 vantail 1 rail
 - 2 vantaux 1 ou 2 rails
 - 4 vantaux 2 rails
- Habillage de finition intérieur
- De série, quincaillerie 3 points de sécurité avec possibilité de monter à 5 points (en option).

En option :

Isolation du refolement, pour une isolation thermique performante et un gain considérable de temps sur la pose entre l'intervention du menuisier et du plaquiste. L'isolation s'adapte aux doublages avec plaque de plâtre ou brique plâtrière.

Camille Boschet / Vannes

“ L'élégance ultime, c'est son ouverture quasi-totale : quel plaisir d'aller et venir dans la pièce comme si la terrasse faisait partie intégrante de la maison ! ”



LES ATOUTS MAUGIN

- Poignée Saréna déportée, à la couleur du galandage ou, en option, poignée Cuvette encastrée à la couleur (parmi le large choix des couleurs préférentielles).

À CHAQUE INTÉRIEUR SA COULEUR

11 COULEURS PRÉFÉRENTIELLES

G : Finition granitée / S : Finition satinée / Finition sablée

S 9016 Blanc satiné	G 1015 Ivoire Clair	G 3004 Rouge Pourpre	G 7016 Gris Anthracite	G 7022 Gris Terre d'Ombre	G 8014 Brun Sépia
	G 9005 Noir Intense	Sablée N2100 Noir Sablé	Sablée G2900 Gris Sablé	G 7047 Telegris 4	S Natura S ⁽²⁾
	G 8019 Brun Gris	 ENCORE PLUS DE CHOIX <ul style="list-style-type: none"> • Plus de 200 couleurs en finition lisse et granitée en bicoloration/monocoloration. • Finitions ton bois disponibles en monocoloration et bicoloration. 			

Les +
Maugin

GAMME PREMIUM

OUVERTURE
QUASI-TOTALE⁽¹⁾

S'ADAPTE
EN NEUF COMME
EN RÉNOVATION

(1) Ouverture ne laissant apparaître que le montant et la poignée.
(2) Accessoires noirs

SOLUTIONS OUVERTURES & FORMES

Les différentes lignes de fabrication permettent d'offrir le choix des formes comme de la matière (PVC ou ALU). Fenêtres ou portes-fenêtres, rondes, cintrées ou en verrière, aucun défi ne résiste aux équipes Maugin.



LES TYPES D'OUVERTURE

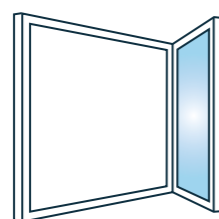

Fenêtre à la française à 1 battant

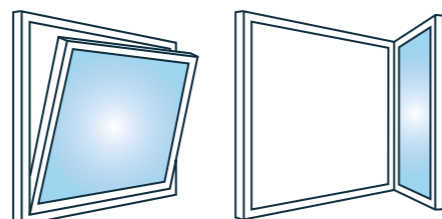

Fenêtre oscillo-battante

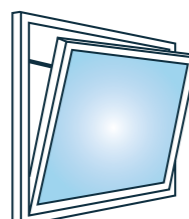

Fenêtre à soufflet



Fenêtre à l'italienne



Combinaison d'ouvertures

LES FORMES

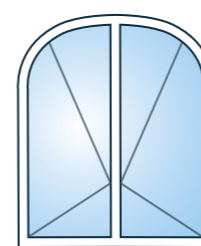

Fenêtre 2 vantaux anse de panier



Fenêtre 1 vantail avec imposte plein cintre

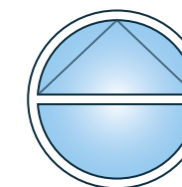

Œil-de-bœuf 1/2 ouvrant



Fenêtre triangulaire

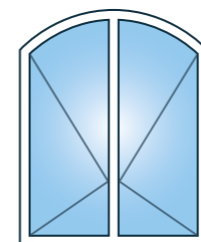

Fenêtre 2 vantaux cintre surbaissé

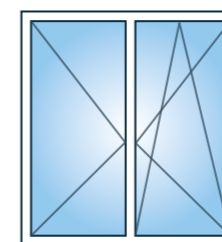

Fenêtre 2 vantaux avec oscillo-battant



Fenêtre fixe

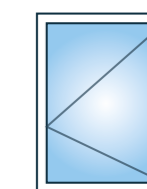

Fenêtre 1 vantail

À GALANDAGE OU COULISSANT

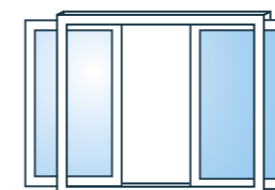

À GALANDAGE couissant ALU à 1 vantail, ou plusieurs vantaux, qui se cachent dans les murs permettant d'ouvrir largement votre baie vitrée

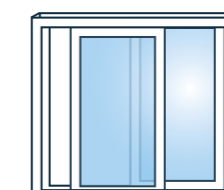

COULISSANT de 1 à plusieurs vantaux, le couissant offre des surfaces vitrées exceptionnelles

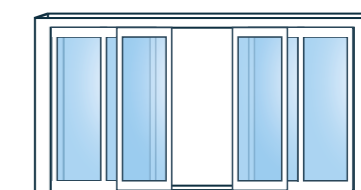

COULISSANT 6 VANTAUX 3 RAILS Une ouverture maximale sur l'extérieur pour un maximum de lumière. Idéal pour les très grandes ouvertures



PERFORMANCES VITRAGES

Parce que proposer de belles fenêtres n'a de sens que si elles possèdent des vitrages hautement performants, nos solutions répondent à tous les défis du quotidien.



NOS VITRAGES CUMULENT LES PERFORMANCES :

GARANTIE ISOLATION THERMIQUE

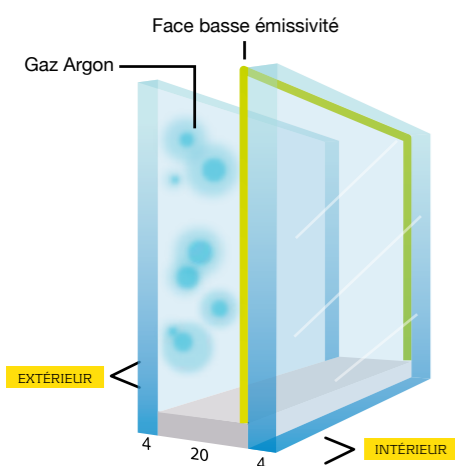

CONFORT ÉCONOMIES D'ÉNERGIE

Préservez la fraîcheur en été avec le vitrage 4 saisons : une couche spécifique disposée à l'intérieur du double vitrage filtre les rayons du soleil et réfléchit la chaleur extérieure et intérieure tout en laissant rentrer un maximum de lumière naturelle.

Luttez contre le froid en hiver avec le vitrage Eclaz : il réfléchit la chaleur intérieure tout en laissant rentrer un maximum d'énergie solaire extérieure et de lumière grâce à une « couche thermique » ultra transparente.

GARANTIE ISOLATION PHONIQUE

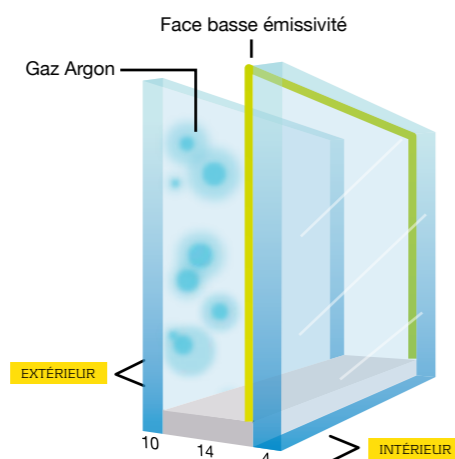

SILENCE QUOTIDIEN SOMMEIL

Dormez sur vos deux oreilles grâce au Vitrage Silence : deux verres sont assemblés entre eux par un film plastique qui absorbe le son, amortit les ondes sonores et permet de diviser par 2 les bruits extérieurs.

GARANTIE SÉCURITÉ

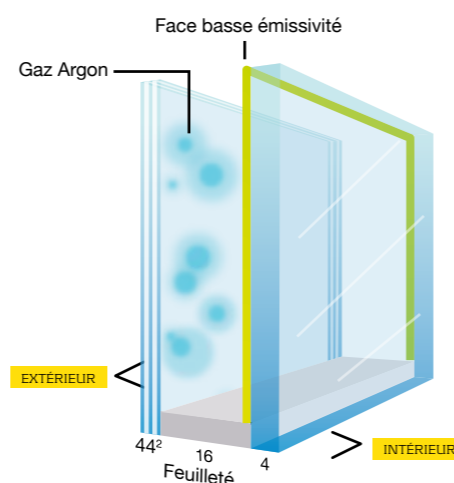

RÉSISTANCE AUX EFFRACTIONS SÉRÉNITÉ

Protégez ce que vous avez de plus cher : les vitrages de sécurité sont conçus comme les pare-brises de voiture : deux verres sont assemblés entre eux par un ou plusieurs films plastiques ultra résistants et transparents. Parce qu'il faut plus de 3 minutes pour les briser et qu'ils découragent les cambrioleurs, la probabilité d'effraction est réduite de plus de 90%.

LES COEFFICIENTS THERMIQUES ET LUMINEUX DES MENUISERIES

U_w

Le coefficient de transmission thermique traduisant la capacité d'isolation des fenêtres.

Ce coefficient exprime la capacité d'une fenêtre à conserver la température intérieure. Il s'exprime en $W/m^2.k$.

Plus le coefficient U est faible plus la fenêtre est isolante.

S_w

Le facteur solaire traduisant la transmission de chaleur par fenêtre.

Ce coefficient traduit la capacité de la paroi vitrée à transmettre la chaleur du soleil.

La valeur du facteur solaire est comprise entre 0 et 1 : plus sa valeur est élevée, plus les apports de chaleur sont importants.

TL_w

La transmission lumineuse traduisant la transmission de lumière par la fenêtre.

Le facteur de transmission lumineuse traduit la capacité d'une paroi vitrée à transmettre la lumière naturelle à l'intérieur d'une pièce. C'est le rapport entre la lumière totale transmise à travers la fenêtre, et la lumière incidente. Il est compris entre 0 et 1.

A.E.V. : CLASSEMENT INDISPENSABLE POUR LE CHOIX DE LA MENUISERIE

C'est un classement qui atteste des niveaux d'étanchéité à l'eau, à l'air et à la résistance au vent de la menuiserie.

- A** : Air : Valeur comprise entre 1 (faible niveau) et 4 (très bon niveau)
- E** : Eau : Valeur comprise entre 1 (faible niveau) et 9 (très bon niveau)
- V** : Vent : Résistance au vent évaluée selon :
 - la déformation de la menuiserie : de A (faible) à C (très faible)
 - la résistance à la pression : de 1 (faible niveau) à 5 (très bon niveau)



FENÊTRE CONNECTÉE

Entrez dans le monde de l'habitat connecté

Avec la fenêtre équipée d'un Capteur de Position Autonome, il n'a jamais été aussi facile de piloter son confort et sa sécurité à distance. Situé dans l'ouvrant des fenêtres à frappe ou des coulissants, le capteur détecte les manœuvres et signale si la fenêtre est verrouillée ou déverrouillée (et si elle est en position d'aération pour les fenêtres à frappe). Dès lors, le contrôle intelligent de l'habitat depuis un smartphone est un jeu d'enfant.



LES POINTS FORTS

- Une maîtrise de l'énergie : la Fenêtre Connectée peut s'associer au système de chauffage et ainsi vous permettre de contrôler votre énergie.
- Interaction domotique possible à un ensemble d'équipement : volets roulants, stores, alarmes, éclairages, caméras, chauffage et consommation...
- Information en temps réel de l'ouverture et la fermeture de vos fenêtres et coulissants (position ouverte, oscillo-battante, fermée).
- Appairage simple et rapide à effectuer.
- Compatible aussi bien en PVC qu'en ALU.
- Capteur intégré dans la feuillure pour plus de discrétion.
- Compatible Delta Dore.
- Autonomie de la pile : 5 ans.
- Classement IPX4 (résistance à la poussière et l'humidité) et résistance de 240 h au brouillard salin.



SIMPLICITÉ

DISCRÉTION

SÉCURITÉ

ÉCONOMIES D'ÉNERGIE



MARIER CONFORT ET SÉRÉNITÉ AVEC LA FENÊTRE CONNECTÉE



1. S'ASSURER QUE TOUT EST BIEN FERMÉ
En cas de doute, le contrôle du verrouillage des ouvertures est instantané.



2. AÉRER SANS SURCONSOMMER
Le chauffage de la pièce se coupe lorsqu'une fenêtre est ouverte.



3. RESTER SEREIN MÊME EN CAS D'ABSENCE
Grâce à une alerte en temps réel si une fenêtre est forcée.

LES OPTIONS

Les vitrages décoratifs et les petits bois

DE NOMBREUSES OPTIONS DE VITRAGES DÉCORATIFS



Antélio ou Stopsol
Vitrage de contrôle solaire réfléchissant

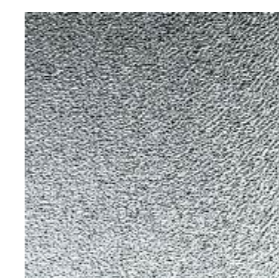

Listral blanc
imprimé 200



Delta Mat



Filets de Versailles



Matélux ou Dépoli



Delta Clair

LES PETITS BOIS CROISILLONS



Blanc



Plaxé



Plomb*

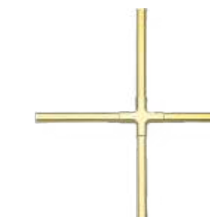

Laiton poli

Pastilles anti-vibration sur grandes dimensions en option.
Possibilité de croisillons collés et intégrés.

* Finition mate sur menuiseries PVC et ALU.

LES OPTIONS

Les poignées,
les caches paumelles
et les crémones
décoratives



LES POIGNÉES

Nos poignées vous offrent un large choix de finitions, modèles et matériaux pour une multitude de combinaisons possibles. Sélectionnées par Maugin, leur solidité a été testée. Elles sont à la fois fiables et esthétiques.

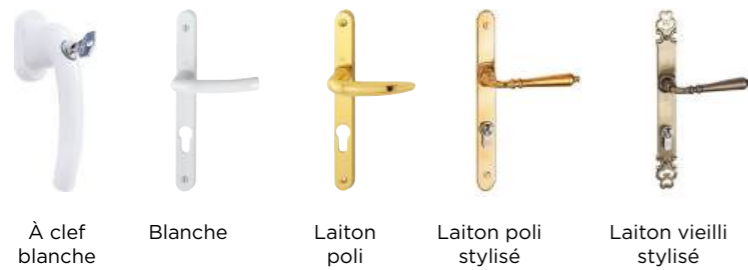

À clef blanche Blanche Laiton poli Laiton poli stylisé Laiton vieilli stylisé

POIGNÉES COULISSANT ALU



Saréna déportée Cuvette



Poignée arrondie Sécustik® blanche Sécustik® noire Sécustik® inox Carrée Sécustik® laiton poli Laiton poli stylisé Bouton laiton poli Bouton laiton vieilli



Poignée Carrée à la couleur de la menuiserie*



Paumelle à la couleur de la menuiserie*

LES CACHES PAUMELLES



Blanc Laiton poli Laiton vieilli Noir Fer patiné

LES CRÉMONES DÉCORATIVES



Blanche Laiton poli Laiton vieilli Noir Fer patiné

Poignée bouton disponible sur crémones décoratives

QUINCAILLERIE SÉCURITÉ RENFORCÉE

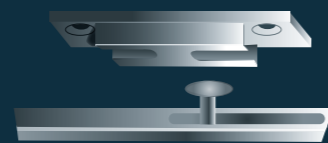

Crémone équipée de renvoi d'angle

Q1: jusqu'à 13 points de fermetures sur l'ouvrant principal

Q2: jusqu'à 15 points de fermetures sur l'ouvrant principal et l'ouvrant secondaire



* Parmi le large choix de 11 couleurs préférentielles.

VOLET ROULANT

Quand on pense ou on repense son habitat, harmoniser ses fenêtres avec ses volets roulants est essentiel. Question de couleur pour parfaire la décoration intérieure et extérieure, d'abord, mais aussi pour ne rien laisser au hasard en ce qui concerne la sécurité de la maison. Avec Maugin, vous avez toutes les clés pour trouver le volet roulant qui réussira à votre habitat.



ZÉNITH 2.0
BLOC BAIE INTÉRIEUR

38 - 39

VR4A
VOLET ROULANT INTÉGRÉ

40 - 43

IZIBAIE 2.0
COFFRE DEMI-LINTEAU

44 - 47

VOLET ROULANT ZÉNITH 2.0

Disponible dans un large choix de couleurs, il épouse toutes les fenêtres et façades avec harmonie



FABRICATION HAUTE TECHNICITÉ

La nouvelle génération de coffre **Zénith 2.0** offre de nombreux avantages à l'intérieur du coffre pour encore plus de performance.

- Coffre incorporé
- Taille coffre 168 et 205 mm
- Acoustique : atténuation jusqu'à 52 dB (pour une pose en applique)
- Tablier PVC agrafé
- Tablier ALU avec embouts serti
- Tablier ALU Haute Densité* avec embouts serti (en option)
- Butée de lame finale encastrée dans la coulisse
- S'adapte sur menuiserie PVC et ALU
- Verrou automatique empêchant le soulèvement du tablier
- Manœuvre treuil, sangle, tirage direct, manœuvre électrique :
 - filaire (Somfy ou Asa)
 - radio (Somfy ou Delta Dore)
 - radio solaire (panneau déporté)
 - filaire + manœuvre de secours
- Largeur maximale : jusqu'à 3 600 mm

Coefficient thermique :

- Pose sous linteau
 - Coffre 168 : $U_c = 1,07^{**}$ W/m²K
 - Coffre 205 : $U_c = 1,22^{**}$ W/m²K
- Pose derrière linteau
 - Coffre 168 : $U_c = 0,58^{***}$ W/m²K
 - Coffre 205 : $U_c = 0,73^{***}$ W/m²K

COUPE TECHNIQUE

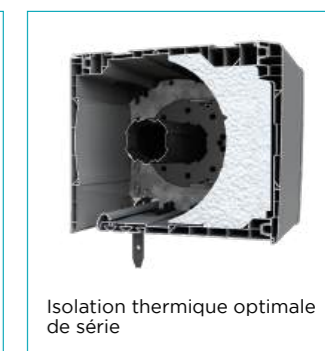
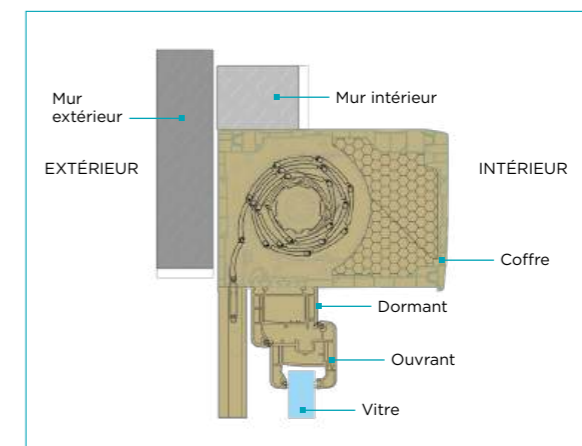

FINITIONS

- Coffre PVC: teinté masse, plaxé ou laqué
- Coulisses et lame finale: finition lisse ou granité selon les couleurs
- Tablier: finition lisse

À CHAQUE INTÉRIEUR SA COULEUR

Retrouvez toutes les finitions couleurs Coffres, Coulisses et Tabliers en p.46

* Couleurs disponibles, voir page 46.
** Pour une largeur de coffre égale à 1450 mm.
*** Pour une largeur de coffre égale à 1450 mm et doublage de 140 mm.

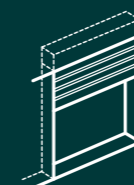

COFFRE INTÉRIEUR

pour préserver la façade
de votre maison

VOLET ROULANT VR4A

Le volet roulant
directement intégré
à la fenêtre PVC



FABRICATION HAUTE TECHNICITÉ

- Coffre extérieur optimisé pour garantir une discrétion intérieure
- Large choix de couleurs pour s'adapter à tous les styles
- Conception affinée des profils pour gagner 7 %* de clair de jour
- Une solution qui offre des performances renforcées **AEV A4 E7B VA2** et $U_w 1,4^{**}$
- Simplicité d'utilisation grâce aux commandes électriques filaires ou radio
- Verrou automatique empêchant le soulèvement du volet roulant

COUPE TECHNIQUE

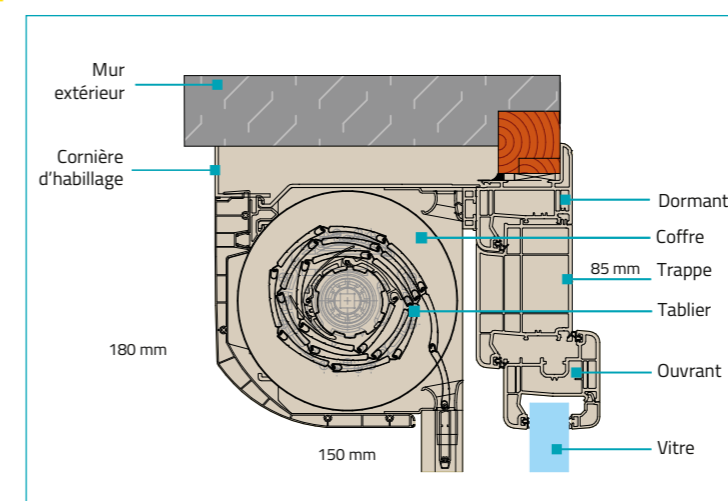

À CHAQUE INTÉRIEUR SA COULEUR

Retrouvez toutes les finitions couleurs
Coffres, Coulisses et Tabliers en p.46

*Sur la base d'une fenêtre 2 vantaux de H1350 x L 1200 mm

**Sur la base d'une dimension normalisée par le CSTB, pour une fenêtre 2 vantaux de H1480 x L1530 mm



OPTION SOLUTION
SOLAIRE
Technologie Somfy
approuvée



“ LA DISCRÉTION ABSOLUE : UN VOLET ROULANT TOUT-EN-UN QUI EN OFFRE PLUS ! ”

SOLUTION MONOBLOC : FENÊTRE + VOLET ROULANT

- Solution conçue pour tous les styles d'habitats en neuf comme en rénovation*.
- Fenêtre avec volet roulant intégré pour bénéficier d'un meilleur confort phonique et thermique.
- Tablier disponible dans de nombreuses couleurs, aussi bien en PVC qu'en ALU.
- Pilotage simplifié grâce aux télécommandes radio ou filaire.
- Trappe d'accès au moteur située en intérieur.
- Extrémités du coffre réglables pour épouser la maçonnerie et ainsi offrir une finition esthétique.

*Hors dormant monobloc, dormant avec tapée et meneau

Sandrine Roulier / Saint Briec

“ Je cherchais une solution tout-en-un qui allie performances et design, en harmonie avec le style de ma maison. Les fenêtres avec volet roulant intégré offrent le luxe de profiter d'un confort phonique et thermique optimal. ”



EN OPTION : LA SOLUTION SOLAIRE

- Technologie **somfy**, approuvée
- Possibilité de recharger la batterie électriquement
- Autonomie 45 jours sans soleil (pour 2 montées et 2 descentes par jour)
- Temps de charge optimum (moins de 15 minutes par rayonnement solaire direct)
- Possibilité de déporter le panneau solaire pour maximiser l'exposition (jusqu'à 4 rallonges de 5 m)
- Dimensions du panneau: longueur de 470 mm, largeur de 60 mm et épaisseur de 6 mm
- Design épuré et discret
- Résistance à toutes conditions climatiques
- Commande: Radio RTS uniquement
- Garantie 7 ans
- Garantie 2 ans pour la batterie



AUTONOME

- Le panneau solaire permet de rendre autonome le fonctionnement du volet roulant en captant la lumière du jour. Plus aucun raccordement électrique à prévoir.

ESTHÉTIQUE

LUMINEUX

ISOLANT

PRATIQUE

AUTONOME

VOLET ROULANT IZIBAIE 2.0

Incorporé à la menuiserie, son coffre est non-apparent : la solution idéale pour les constructions neuves

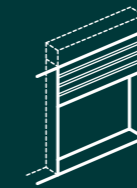

COFFRE INVISIBLE

sous linteau



FACILITÉ DE POSE
CONFORT THERMIQUE
ESTHÉTISME

FABRICATION HAUTE TECHNICITÉ

- Coffre demi-linteau
- S'adapte au neuf en isolation de 100 à 200 en PVC de 100 à 200 en ALU
- Tablier agrafé pour le PVC et tablier avec embouts serti pour l'ALU
- Tablier ALU Haute Densité (pour une largeur jusqu'à 3 600 mm)* (en option)
- Verrou automatique empêchant le soulèvement du volet roulant
- Manœuvre treuil ou électrique
- Coffre fabriqué avec 98% de matière recyclée
- Coffre 100% recyclable
- Up 0,64 W/m .k en doublage 120 mm
- Etanchéité à l'air : C4 avec treuil et moteur
- Coffre sous Avis Technique 6/22-2433

COUPE TECHNIQUE

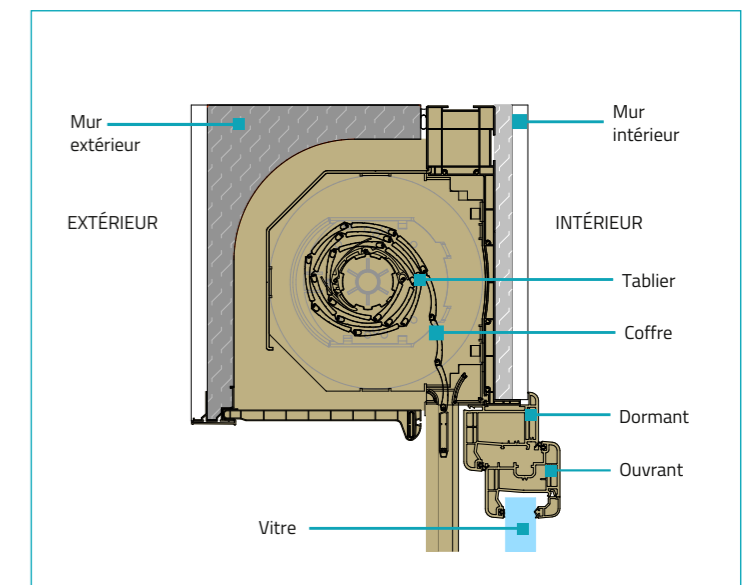

FINITIONS

- Coffre: blanc
- Coulisses: finition lisse ou granité selon les couleurs
- Tablier ALU: finition lisse
- Retrouvez toutes les finitions couleurs Coulisses et Tabliers en p.46

* Couleurs disponibles, voir page 46.

LES FINITIONS

Un large choix de finitions pour satisfaire toutes vos envies

COFFRE ET COULISSES PVC

TEINTÉ MASSE			PLAXÉ					
Aspect 9016 Blanc ⁽¹⁾	Aspect 1015 Beige	Aspect 7047 Gris	Chêne irlandais	Chêne doré	Bois de rose	Cérusé blanc	Noir graphite	7016 Gris anthracite lisse

LAQUÉ - FINITION LISSE OU GRANITE									
1015 Ivoire clair	3004 Rouge pourpre	7016 ⁽²⁾ Gris anthracite	7022 Gris terre d'ombre	G2900 Gris sablé	8014 Brun sépia	8019 Brun gris	9005 Noir intense	N2100 Noir sablé	7047 Telegris 4

TABLIER PVC

Aspect 9016 Blanc	Aspect 1015 Beige	Aspect 7047 Gris
-------------------	-------------------	------------------

Lame finale ALU possible dans de nombreuses couleurs.

TABLIER ET LAME FINALE ALU

1015 Ivoire Clair	3004 Rouge Pourpre	7016 Gris Anthracite	7022 Gris Terre d'Ombre	8014 Brun Sépia	8019 Brun Gris
9005 Noir Intense	N2100 Noir Sablé	G2900 Gris Sablé	7047 Telegris 4	NATURA ⁽³⁾	

TABLIER ALU HAUTE DENSITÉ

Aspect 9016 Blanc	7016 Gris Anthracite
-------------------	----------------------

En option sur Zénith 2.0 et Iziabaie 2.0

(1) Uniquement disponible pour le coffre Iziabaie 2.0
 (2) Remplacé par le plaxé 7016 sur le coffre Zénith 2.0
 (3) Uniquement en lame finale

De nombreuses autres couleurs disponibles sur demande.



MOTEURS ET POINTS DE COMMANDE

Contrôler facilement
l'ouverture et la fermeture
de vos volets roulants



MOTEUR RS100 IO : SOMFY

- Disponible sur les volets roulants : modèles VR4A, ZÉNITH 2.0 et IZIBAIE 2.0
- Démarrage et arrêt en douceur pour préserver le volet roulant
- Moteur Bi-vitesse pour adapter le mouvement du volet roulant à vos attentes
- Compatible avec l'eco-système Somfy
- Réglage automatique des fins de courses hautes et basses



somfy **io**
homecontrol

- La fonction plume procure encore plus de bien-être et de confort, le volet roulant devient silencieux et respecte la maison endormie, le bruit de l'empilement des lames disparaît
- En cas d'obstacle ou de gel, le moteur s'arrête pour protéger votre volet roulant
- Pilotage à distance des équipements
- Garantie 7 ans

LES TÉLÉCOMMANDES ASSOCIÉES **somfy**

- Commande murale
- Permet de piloter un équipement ou un groupe d'équipement d'une pièce
- Stop/Position favorite « my » uniquement sur solution radio

- Indicateur de pile faible hors commande Uno intéo
- Design intemporel, s'adapte à toute déco



Uno intéo
(pour moteur filaire)



Chronis
• Commande murale programmable (pour moteur filaire)



Smoove Mécanique (de série)
• Commande murale pour solution radio



Nina Timer IO
• Télécommande horloge tactile Radio
• Permet de créer des scénarios automatiquement jusqu'à 50 produits individuellement ou 30 groupes de produits sélectionnés en fonction de l'heure et du jour
• Changement d'heure été/hiver automatique



Situ 5 IO Variation
• Solution radio
• Commande groupée de zones (par pièce) ou générale (l'ensemble de la maison)



Situ Mobile IO
• Solution radio
• Commande individuelle pour 1 volet roulant



En choisissant un produit « Act For Green », vous avez l'assurance d'un produit de qualité développé en respectant des exigences d'éco-conception.

MOTEUR TYMOOV PERFORMANCE

- Disponible sur les volets roulants : modèles VR4A, ZÉNITH et IZIBAIE 2.0
- Déclenchement de l'alarme et résistance contre le soulèvement du volet roulant en cas de tentative d'intrusion
- En cas de d'obstacle ou de gel, le moteur s'arrête pour protéger votre volet roulant
- Réglage automatique des fins de courses hautes et basses



DELTA DORE

RF X3D
BIDIRECTIONNELLE

- 2 positions favorites
- Moteurs à vitesse variable avec accostage tout en douceur
- Gain de 50% de consommation d'énergie par rapport à un moteur classique
- Compatible avec l'eco-système Delta Dore
- Pilotage à distance des équipements
- Garantie 5 ans

LES TÉLÉCOMMANDES ASSOCIÉES **DELTA DORE**

- Retour d'information
- Compatible avec la fonction maillage en réseau.



Tyxia 1701
• Configuration de 2 positions favorites (hauteurs définies) du volet roulant
• Commande un volet roulant ou un groupe de volets roulants
• Mode Silence des moteurs



Tyxia 1716
• Commande les éclairages en Marche/Arrêt et les volets roulants en position Montée/Stop/Descente
• Centralise la commande de 16 récepteurs d'éclairage
• Marche/Arrêt et 16 récepteurs de volets roulants personnalisables + 1 commande centrale par groupe
• Mode Silence des moteurs

SOLUTIONS SMARTHOME

Il s'agit d'une interface de supervision et de pilotage, accessible depuis votre habitat ou bien à distance, depuis un smartphone, une tablette ou un ordinateur, qui permet un gain en confort, en sécurité et en économie d'énergie.

TAHOMA SWITCH : **somfy**

- Permet de contrôler, centraliser et de programmer tous les équipements de votre habitat
- Solution SANS abonnement
- Fonctionnement en mode discret, pour les volets roulants équipés avec le RS100 io
- Sans fil, évolutive, l'installation domotique se construit pas-à-pas, au rythme de vos équipements



BOX TYDOM **DELTA DORE**

- Agir sur la position des volets roulants
- Votre box maison connectée Tydom est compatible avec l'application gratuite, sécurisée et sans abonnement Tydom



LES PORTES D'ENTRÉE

Demandez le catalogue complet
de nos portes d'entrée

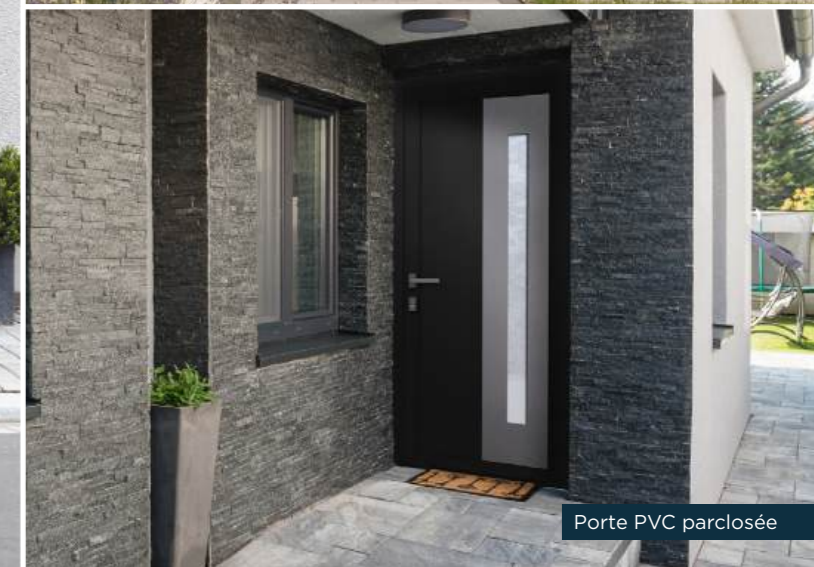

LES PORTES D'ENTRÉE ALU

Portes ALU monobloc

Le design à l'état pur allié
à la qualité monobloc

Portes ALU parclosees

Le chic dans le moindre détail

LES PORTES ALU VITRÉES

L'idée lumineuse pour une porte
originale et subtile

LES PORTES ACIER

Portes à ouvrant monobloc réputées
pour leur robustesse à prix accessible

LES PORTES PVC

L'élégance de portes parclosees
menuiseries faciles à vivre

VIVEZ LA NOUVELLE EXPÉRIENCE FENÊTRE

Votre menuisier installateur :

Maugin S.A.S. • ZI de la Guerche • 44 250 Saint-Brévin-les-Pins
www.maugin.fr • info@maugin.fr



BV Cert. 13211416



MAUGIN - R.C.S. Saint-Nazaire 332 711 662 - Crédits photos : Garnier Studios, Atlantic Zoom, Euradif, AdobeStock, Shutterstock. Photos, textes et document non contractuels. Nous nous réservons le droit, à tout moment, dans un souci d'évolution de nos produits, d'apporter des modifications techniques sans préavis. Nos visuels de portes d'entrée ont été photographiés en vue extérieure. Les techniques d'impression ne nous permettent pas de reproduire fidèlement le rendu des couleurs en ALU et PVC, ou toutes autres coloris ainsi que les vitrages. Nous vous conseillons de vous référer aux nuanciers du Groupe Maugin, 09-2024.

