



PORTES D'ENTRÉE

PARTAGEZ  
L'EXPÉRIENCE PORTES  
DES PROFESSIONNELS

ALU  
ACIER  
PVC



BYCert. 13211416



# AVEC **Mauguin** BÉNÉFICIEZ D'UNE EXPERTISE PORTE D'ENTRÉE !

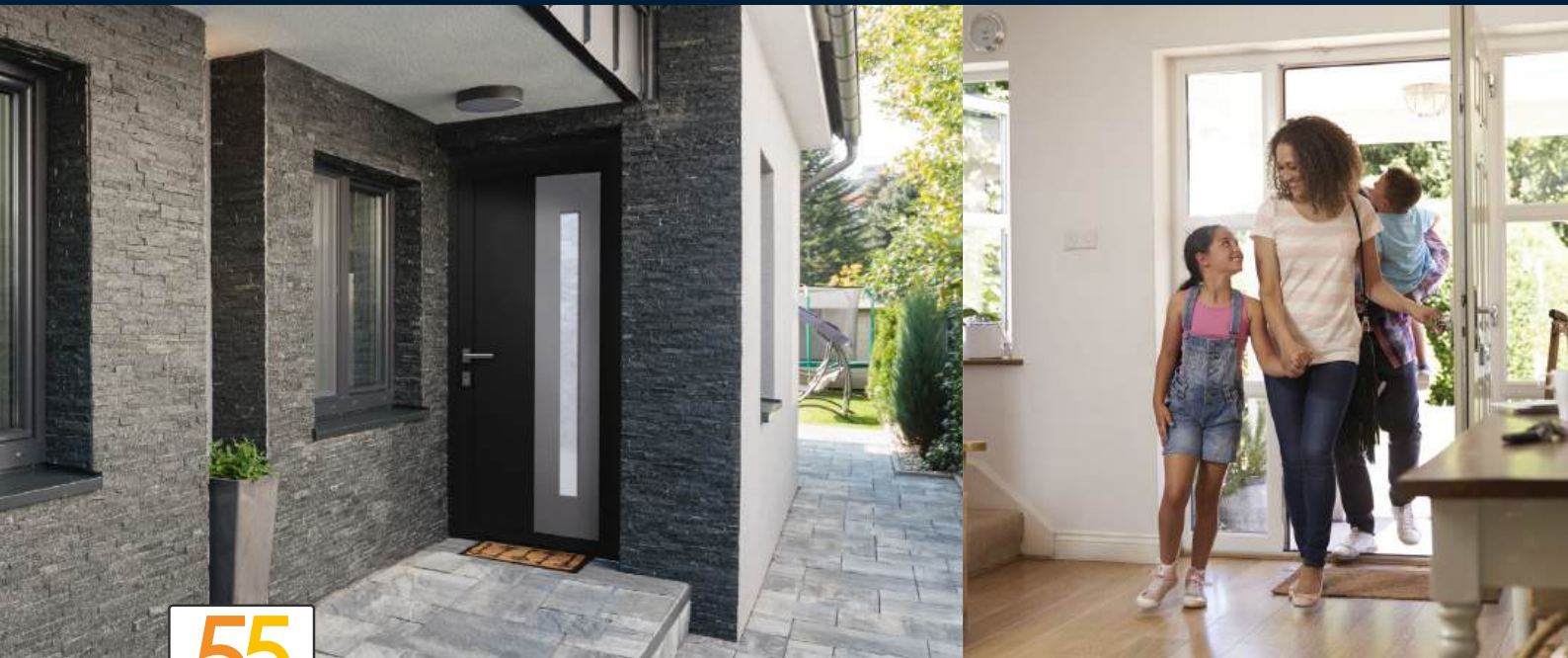

BV Cert. 1321416



Osez les portes d'entrée sur-mesure, faites entrer la lumière, modernisez l'espace grâce au design et gagnez en confort et en sécurité. Bénéficiez du meilleur de l'ALUMINIUM, de l'ACIER et du PVC, et comptez sur le savoir-faire d'un fabricant français, en exigeant la qualité certifiée par des labels reconnus. Vous respectez ainsi l'environnement avec des matériaux recyclables, et profitez d'un très haut niveau de performances. Avec Mauguin, vous sublimes votre habitation à l'intérieur comme à l'extérieur, et choisissez votre style classique ou contemporain en personnalisant vos portes à l'infini (couleurs, formes, dimensions...), et faites ainsi confiance à nos distributeurs experts.

## SOMMAIRE

SAVOIR-FAIRE	4	PORTES ALU	22	PORTES ACIER	64	PORTES PVC	78
		MONOBLOCS	22				
		PARCLOSÉES	48				
		VITRÉES PARCLOSÉES	52				

UNE FABRICATION GARANTIE  
PAR DES LABELS EXIGEANTS



Hors panneau déco



\*Information sur le niveau d'émission de substances volatiles dans l'air intérieur, présentant un risque de toxicité par inhalation, sur une échelle de classe allant de A+ (très faibles émissions) à C (fortes émissions)



# **Maugin** FABRICANT FRANÇAIS D'EXPÉRIENCE



Avec Maugin, fabricant français d'expérience, comptez sur un savoir-faire expert pour réaliser sereinement votre projet de portes d'entrée en ALU, en PVC ou en ACIER. Bien-être absolu garanti ! Au fil des ans, Bertrand et Hervé MAUGIN ont su faire de l'entreprise familiale créée en 1966, une marque aujourd'hui réputée sur le marché français.

Le groupe Maugin, toujours installé à Saint-Brévin-les-Pins (Loire-Atlantique) compte désormais plus de 300 salariés et un site industriel moderne de 32 000 m<sup>2</sup>, produisant plus de 3 000 produits chaque semaine. Grâce au pôle Recherche & Développement, Maugin innove constamment pour garantir ses produits à la pointe de la technologie et de la qualité. Maugin apporte également une grande attention à l'environnement, en privilégiant des matériaux 100% recyclables.

“ CRÉER DES PORTES DE QUALITÉ,  
UN SAVOIR-FAIRE DEPUIS PLUS DE 55 ANS ”

**Emmanuel Barrault**  
Directeur Général et Directeur  
Administratif & Financier



 **3**  
USINES EN FRANCE

 **300**  
COLLABORATEURS

 **+ DE 3000**  
PRODUITS SORTENT  
DES USINES  
CHAQUE SEMAINE

 **32 000** M<sup>2</sup>  
D'OUTILS  
INDUSTRIELS

#### UNE DÉMARCHÉ ÉCO-RESPONSABLE FORTE

Préserver la planète, c'est agir concrètement pour réduire l'impact sur l'environnement, de la conception des produits jusqu'à leur fin de vie. Maugin favorise l'économie circulaire en développant l'éco-conception innovante. **Plus que jamais, Maugin s'engage au quotidien pour un avenir durable.**





# MAUGIN, C'EST AUSSI...

## DES FENÊTRES

PVC ou ALU, classiques ou contemporaines, monocolores ou bicolores, coulissantes ou à galandages. Avec l'ensemble de notre gamme, faites l'expérience du vrai choix ! Quelles que soient vos envies de design, la forme et les dimensions demandées, tout est possible et fait sur-mesure !

## LIBÉREZ VOTRE IMAGINATION !

En plus de pouvoir personnaliser librement vos fenêtres (menuiseries, accessoires...) pour gagner en confort et en esthétique, vous avez un choix infini de couleurs pour que vos menuiseries se fondent parfaitement à votre intérieur. Notre savoir-faire vous permet également d'obtenir l'accord couleur parfait entre notre gamme PVC et ALU.

## + de LUMIÈRE

- La finesse des profils PVC ou ALU permet d'optimiser la surface vitrée pour apporter davantage de lumière et bénéficier d'un vrai mieux-être au quotidien.
- Plus de lumière, c'est aussi plus de chaleur naturelle pour faire des économies de chauffage par temps froid : c'est bon pour votre porte-monnaie... et pour la planète.



## + de DÉCORATION

- Pour que vos fenêtres et votre intérieur ne fassent qu'un, vous pouvez personnaliser vos menuiseries PVC ou ALU jusqu'aux accessoires (poignées, paumelles), à la couleur de votre ouverture. À chaque pièce son ambiance !
- Et grâce à notre offre couleurs combinées, vous pouvez également harmoniser vos volets roulants à vos fenêtres. Une personnalisation dans les moindres détails.



## + de SÉCURITÉ

- Nos solutions de vitrages SÉCURITÉ associées à la Fenêtre Connectée sont pensées pour retarder l'effraction et ainsi mieux protéger les biens et les personnes.
- Avec les quincailleries "sécurité multipoints", vos fenêtres peuvent être renforcées et peuvent comprendre jusqu'à 15 points de fermeture.
- Une tentative d'intrusion ? Toute notre gamme de motorisation permet de verrouiller efficacement votre volet roulant pour amener une résistance au levage du tablier. Votre sécurité est préservée !



Pour vous guider dans votre choix, n'hésitez pas à vous faire accompagner par l'un de nos **650 menuisiers installateurs** répartis sur toute la France. Il saura vous apporter un conseil personnalisé et une pose de qualité, dans le respect de votre intérieur.

**À vous de choisir !**

## + d'ISOLATION

- Thermique : grâce aux profils à rupture de pont thermique sur l'ALU et au pouvoir isolant de la fibre de verre sur le PVC, vous êtes à l'abri des déperditions de chaleur.
- Étanchéité à l'air, à l'eau, et au vent parfaite : vous préservez votre confort par tous les temps.
- Phonique : avec le Vitrage Silence composé de deux verres séparés par un film plastique qui absorbe le son, vous êtes mieux protégés de la pollution sonore extérieure.





# MAUGIN, C'EST AUSSI...



## DES VOLETS ROULANTS...

Pour créer une harmonie parfaite, associez vos fenêtres, aux volets roulants Maugin. Coffre intégré ou demi-linteau, manuel, motorisé ou encore autonome grâce à une option panneau solaire, choisissez les volets adaptés à votre quotidien.

Question couleur, pour parfaire votre décoration, choisissez la teinte que vous souhaitez pour votre intérieur et extérieur.

Question sécurité, ne laissez rien au hasard, avec Maugin vous avez toutes les clés pour trouver le volet roulant qui convient à votre habitat.



## DE LA DOMOTIQUE...

Et si gérer sa maison était un jeu d'enfant ? Besoin de contrôler votre habitat depuis votre smartphone, une tablette ou un ordinateur, réglage des volets, du chauffage ou encore de la lumière, il n'a jamais été aussi simple de piloter son bien-être à chaque moment de la journée grâce aux solutions domotiques.





La marque de confiance

# CHOISISSEZ L'EXCELLENCE DES MATÉRIAUX ADAPTÉS À VOTRE HABITAT

Faire le choix des portes d'entrée Maugin, c'est le luxe de pouvoir choisir entre les matériaux les plus simples aux plus sophistiqués. C'est penser chaque détail qui sublimerait l'habitat. Maugin, c'est le design au service des plus hautes exigences. C'est un choix extra-large de couleurs, lignes, finitions, budgets pour répondre parfaitement aux besoins du client.

## L'ALUMINIUM

**+** Matériau design par excellence, l'aluminium cumule les qualités ; esthétique, durable et robuste, c'est également un parfait isolant thermique et phonique.

## L'ACIER

**+** Matériau fiable sans complexe. Une valeur sûre en matière de sécurité et de coût. Un style monobloc épuré à personnaliser avec votre maison.

## LE PVC

**+** Matériau moderne, le PVC est plein d'atouts. La praticité est maximale, l'entretien minimal ; la résistance et la durabilité exemplaires. Une porte élégante et accessible, facile à vivre au quotidien.

## DES MATÉRIAUX SYNONYMES DE PERFORMANCE, SÉCURITÉ ET DESIGN

### LA TRÈS HAUTE PERFORMANCE ÉNERGÉTIQUE ET ACOUSTIQUE

Nos portes d'entrée affichent dans leurs catégories respectives des coefficients de performance thermique parmi les meilleurs du marché.

### LA SÉCURITÉ, UNE PRIORITÉ

Nos portes doivent être protectrices et solides. Nous les équipons en standard d'une quincaillerie de 3 à 5 points de fermeture et d'un vitrage feuilleté.

### LA QUALITÉ ET LE DESIGN

Nos portes, fortes en personnalité et en qualité, se démarquent de l'offre standard du marché. On dit qu'elles créent la tendance !

“ ALU, ACIER ou PVC, on doit toujours apporter la solution qui s'intègre au mieux dans l'habitat des clients. ”

Pierre Grandin - Bordeaux

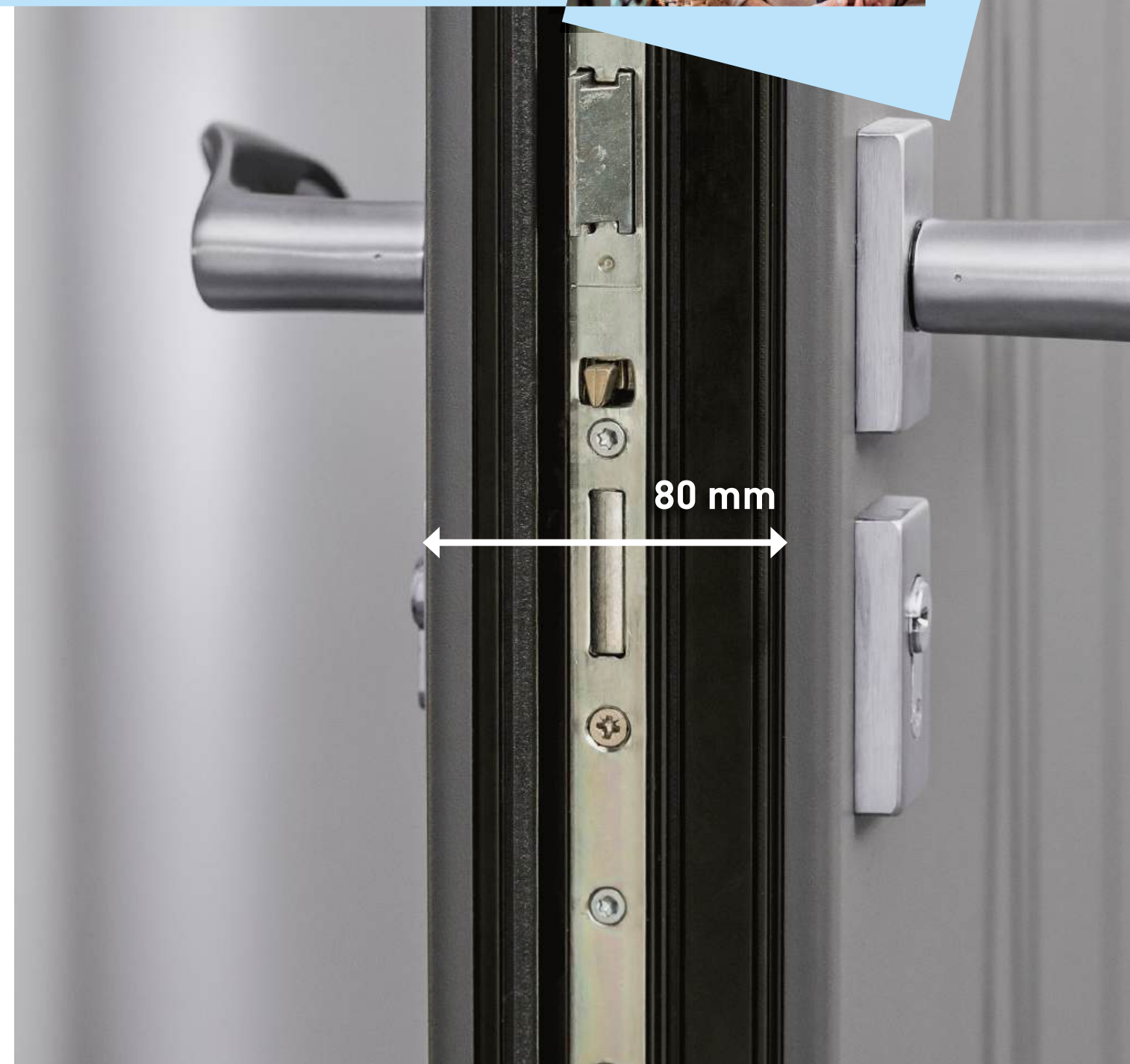

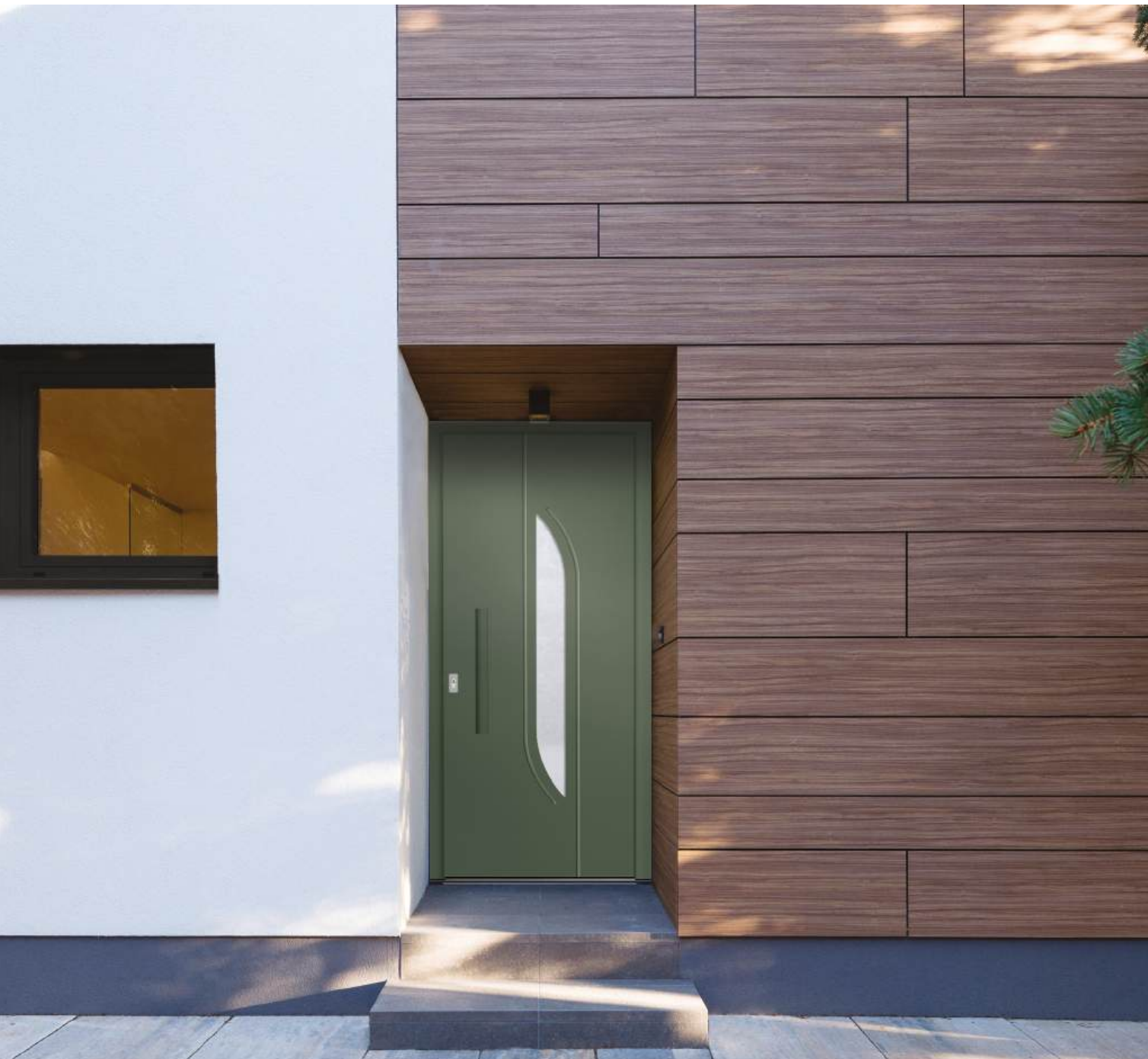

Sur mesure

# PERSONNALISEZ VOTRE PORTE D'ENTRÉE À VOTRE IMAGE

## DES STYLES, DES COULEURS ET DES FORMES À VOTRE IMAGE

Traditionnel, classique, contemporain, design, tous les styles s'affirment avec élégance et passion du détail. Couleurs, vitrages, accessoires, décors, les possibilités sont infinies pour trouver la porte qui répond à vos envies.

## DES VITRAGES POUR JOUER L'ATOUT LUMIÈRE

Besoin de luminosité ? Nous avons des solutions adaptées pour tous ceux qui privilégient la lumière dans leur maison. Des portes équipées de vitrages qui apportent de la clarté, des portes totalement vitrées ou une tierce vitrée, au design élégant.

## DES FORMES ET DES COULEURS TOTALEMENT ADAPTABLES À VOS GOÛTS

Personnalisez votre porte, en jouant avec tous les formats disponibles : double vantail, une tierce ou deux, avec ou sans imposte. Vous pouvez également opter pour l'utilisation des courbes, avec une porte cintrée aux lignes tout en douceur ; soit en version plein cintre, soit en cintre surbaissé à l'arrondi moins marqué.



+ DE 200  
MODÈLES DE PORTES  
ALU, ACIER ET PVC

12  
13

“ Un projet de porte d'entrée, c'est la rencontre entre l'architecture d'une maison, les goûts de son occupant et une expertise habitat...  
Chaque cas est unique. ”



Gérald - Installateur poseur

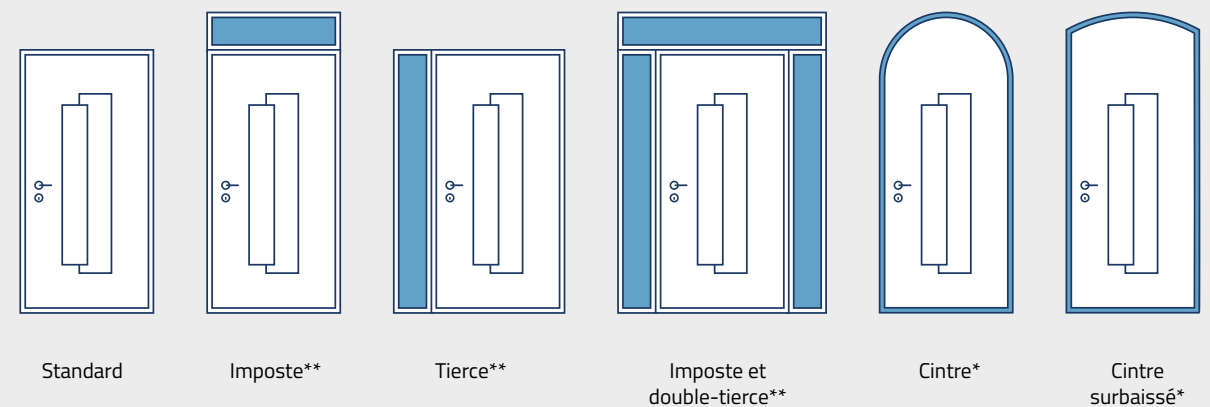

\* Forme non disponible sur les portes ACIER 45 et 60 mm  
\*\* Hors portes ACIER 45 mm



Vitrages

# ALLIEZ SÉCURITÉ ET DESIGN POUR UN VITRAGE OPTIMUM

Le vitrage de votre porte d'entrée exige un vrai savoir-faire. Outre ses indispensables fonctions de sécurité, d'isolation, de luminosité et d'intimité, le vitrage a aussi un rôle esthétique et déco. Il est en harmonie avec le design de la porte. Votre porte d'entrée est équipée en série d'un vitrage de grande qualité : c'est un feuilleté sécurité de type 332 ou 442 selon le modèle. Pour nombre de nos portes, vous pouvez choisir un vitrage déco adapté au modèle, et ainsi créer une personnalisation supplémentaire qui répond à vos goûts et vos besoins.

VITRAGES IMPRIMÉS ET VITRAGES DÉCO DISPONIBLES SELON MODÈLE



SABLAGE UNI

Pour réaliser ce vitrage technique, du sable est projeté de manière uniforme sur la face du verre côté intérieur du double ou triple vitrage. L'effet obtenu avec les **grains de sable** offre des jeux de texture et lumière intéressants tout en vous préservant des regards extérieurs.

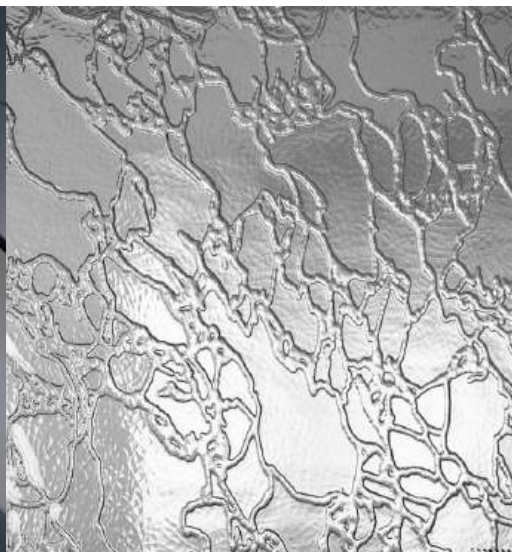

DELTA CLAIR

Ce vitrage décoratif clair, gravé en relief, allie luminosité, esthétique et intimité. Ce motif, si caractéristique, en fait un **grand classique**. Il s'agit d'un vitrage de 4 mm assemblé en double ou triple vitrage avec une face lisse et une face gravée.

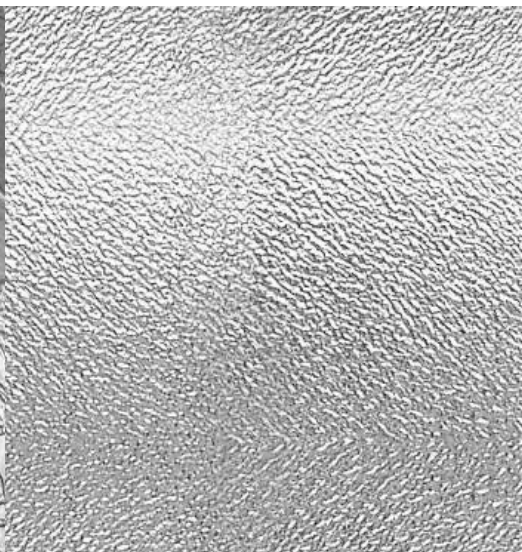

LISTRAL BLANC

Ce verre imprimé, de 4 mm assemblé de double vitrage ou triple vitrage, est un verre translucide, déco au motif sobre et élégant. Son rapport **luminosité / intimité** est excellent.

“ Une luminosité et des performances XXL. ”

David - Installateur poseur

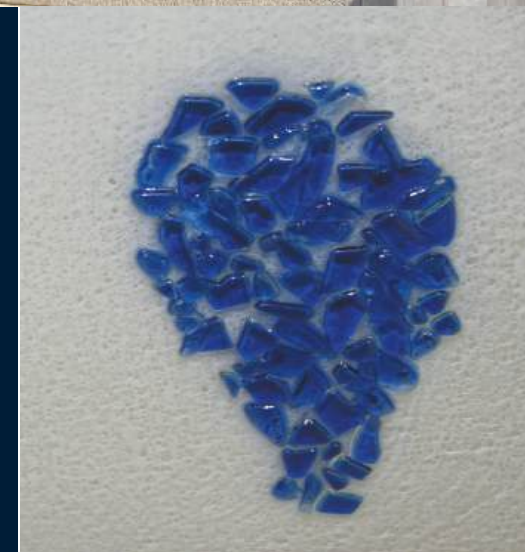

FUSING

C'est le **vitrage artistique** par excellence. Cette technique millénaire de verrerie consiste à assembler par superposition des morceaux de verre de couleur, découpés puis fondus et fusionnés dans un four pour former une seule pièce homogène. L'opération est réalisée sur un verre clair de 8 mm et les décors sont assemblés en vitrage isolant (double ou triple).

Il existe différentes formes de fusions : spaghettis, poudre colorante, poudre à bulle, confettis, textile... La fusion peut être associée au sablage. Découvrez nos modèles équipés d'un vitrage fusing.



VITRAIL

Tout le charme du vitrail pour une ambiance unique et lumineuse. Ce vitrage constitué de **vrais vitraux** en finition noire ou laiton s'harmonise facilement à de nombreux styles.

Nos vitrages décor vitrail sont assemblés en triple vitrage avec une face 332 extérieure et une face trempée intérieure.



Couleurs

# DE L'HARMONIE AU CONTRASTE

Pour mieux vivre au quotidien, il est essentiel de faire les bons choix pour son habitat. Il est facile de penser chaque détail pour une parfaite personnalisation. Faites le choix de la couleur ! Accordez ou dépareillez vos ouvertures avec nos 12 couleurs disponibles en ALU et ACIER en finition lisse, ou granité et 9 couleurs pour les portes PVC, créez la maison qui vous ressemble.

## ALUMINIUM

## ACIER

### 12 COULEURS

Bicoloration : couleur laquée extérieur, blanc intérieur.

Monocoloration : couleur laquée intérieur et extérieur

G : Finition granité / S : Finition satiné / Finition sablé

G / S	G / S	G / S	G / S	G / S	G / S
1015 Ivoire Clair	3004 Rouge Pourpre	7016 Gris Anthracite	7022 Gris Terre d'Ombre	8014 Brun Sépia	8019 Brun Gris
G / S	Sablé	Sablé	S	G / S	S
9005 Noir Intense	N2100 Noir Sablé	2900 Gris Sablé	Natura Satiné*	7047 Télégris4	9016 Blanc

\*Accessoires noirs. Autres couleurs disponibles sur demande.

## PVC

### 3 TEINTES MASSE

Aspect 9016 Blanc	Aspect 1015 Beige	Aspect 7047 Gris
-------------------------	-------------------------	------------------------

### 6 COULEURS DE PLAXAGE

Chêne Irlandais	Chêne Doré	Bois de Rose
Cérusé Blanc	Noir Graphite	7016 Gris Anthracite Lisse





PORTES ALUMINIUM MONOBLOC



PORTES ALUMINIUM PARCLOSÉES



PORTES ALUMINIUM VITRÉES PARCLOSÉES



PORTES ACIER MONOBLOC





PORTES ACIER MONOBLOC (SUITE)

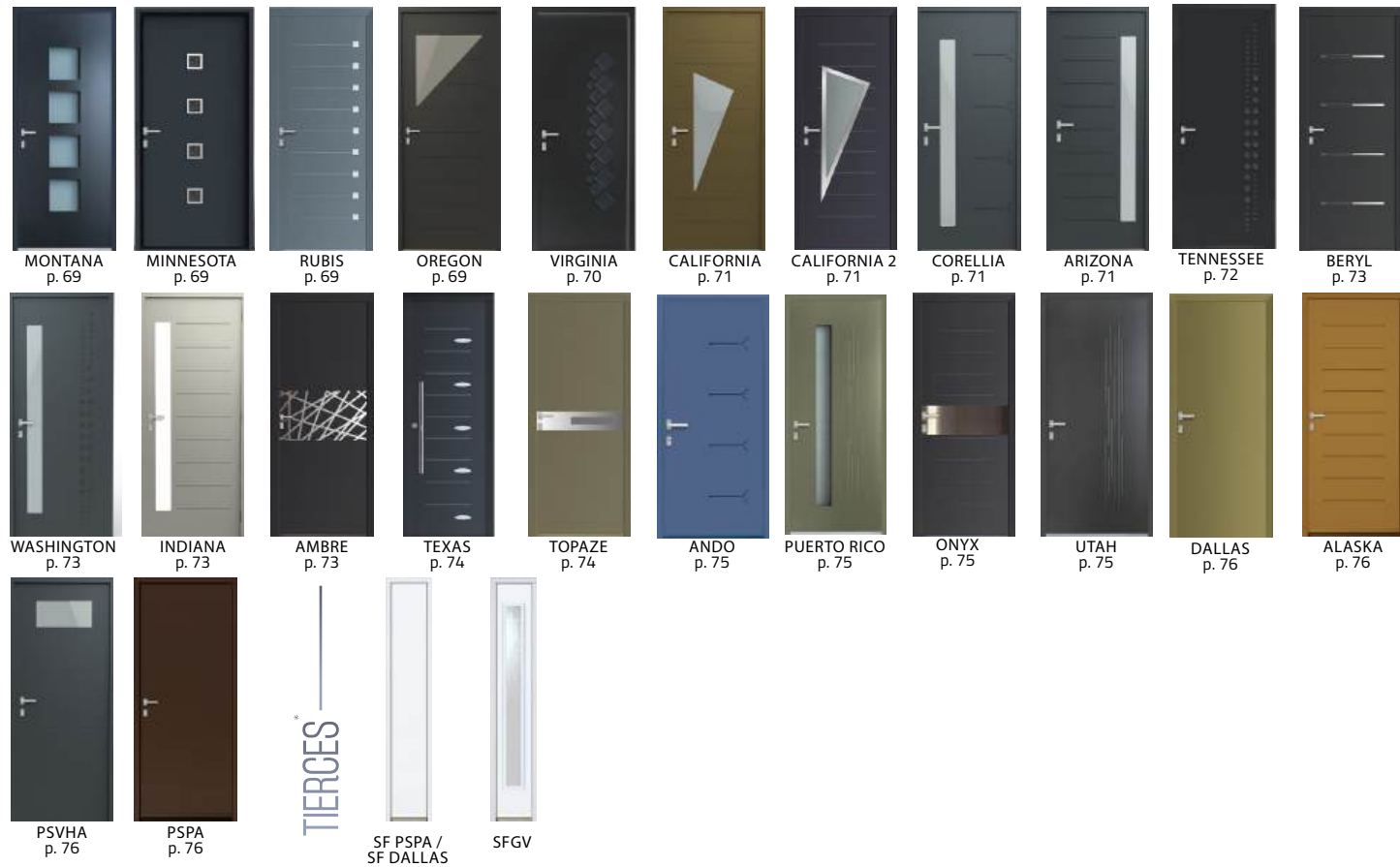

PORTES PVC



PORTES PVC (SUITE)



Certains modèles sont disponibles en vues intérieures sur le site web.

\*Pour plus d'informations sur les tierces, rendez-vous sur le site internet.





# PORTES ALUMINIUM

MONOBLOC

## LE DESIGN ABSOLU SUR TOUTE LA LIGNE

Les portes ALU monobloc vous ouvrent un monde d'enchantement et de plaisir. La sobriété des ambiances, la pureté des lignes, l'expression des couleurs révèlent le parti-pris résolument premium de nos designers. Les finitions en style granité ou lisse autorisent une touche de créativité supplémentaire.

### MATÉRIAU DESIGN PAR EXCELLENCE

L'aluminium est souvent associé aux habitats contemporains mais il se marie également très bien à des architectures plus authentiques ou traditionnelles en leur apportant une touche de charme actuelle.

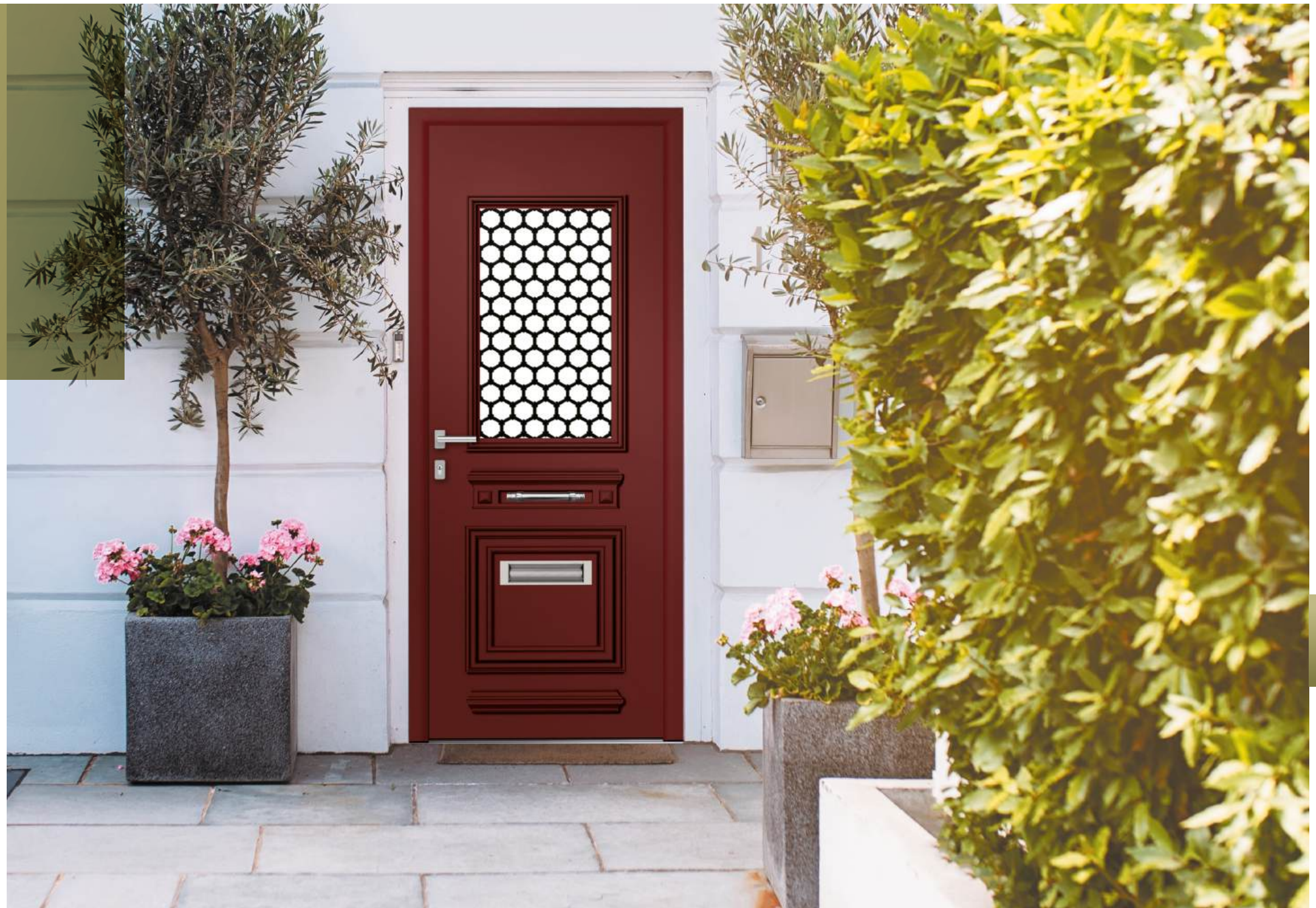

### PORTE ALUMINIUM MONOBLOC

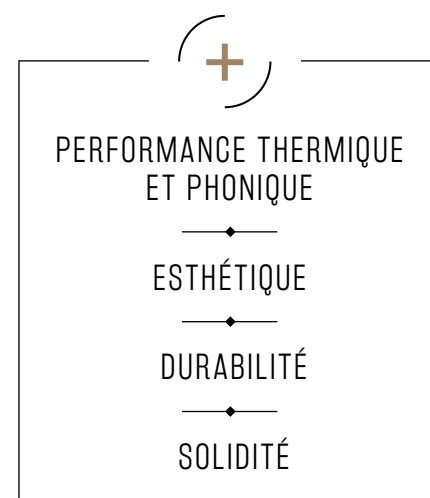
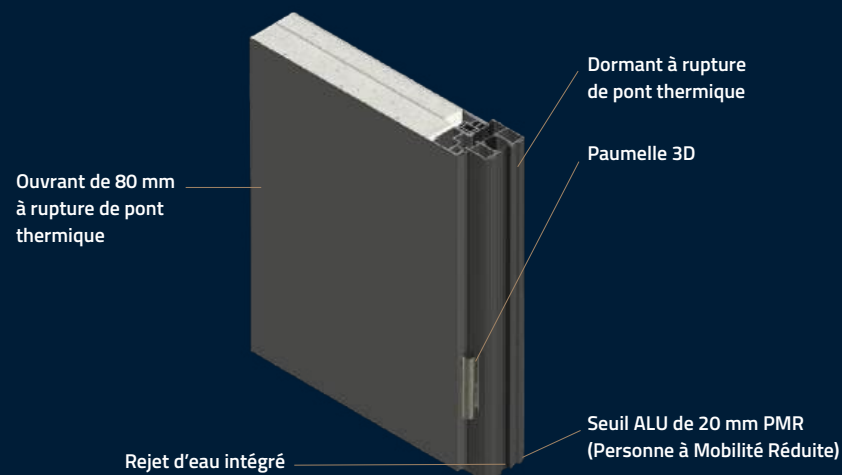

### UNE LARGE PALETTE DE COULEURS

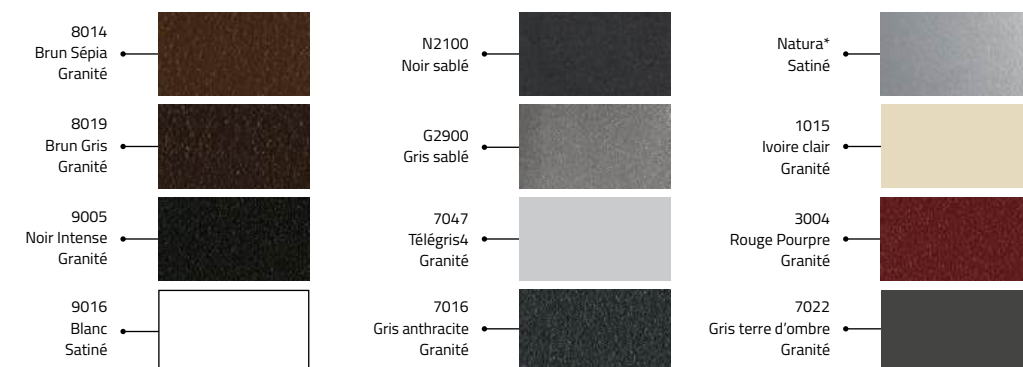

Conditions de la Livraison Flash : ouvrant ALU de 80 mm | Dormant neuf de 120, 140 et 160 mm 2150 x 900 mm (cotes tableau) | Disponible uniquement en mono-couleur 9016 finition satinée et 7016 finition granitée | Selon la limite des stocks disponibles  
\* Accessoires noirs



## L'OFFRE STAR

Grille décorative en fonte d'aluminium intégrée dans un quadruple vitrage

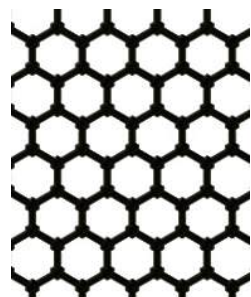

NOUVEAU

### SEDUCTION

Vitrage sablé et moulures rapportées avec grille décorative.  
Cimaise et rejet d'eau en face extérieure.

**Dimensions pour le neuf**  
H : 1995 à 2395. L : 764 à 1134  
**Dimensions pour la rénovation**  
H : 1995 à 2395. L : 764 à 1134

Ud = 1,50 €€€€€

Lignes traditionnelles et moulures d'antan, le classique offre aussi sa touche déco pour valoriser votre style architectural.



NOUVEAU

### IDYLLE

Vitrage sablé et moulures rapportées avec grille décorative.  
Cimaise et rejet d'eau en face extérieure.

**Dimensions pour le neuf**  
H : 1971 à 2395. L : 774 à 1134  
**Dimensions pour la rénovation**  
H : 1971 à 2395. L : 774 à 1134

Ud = 1,50 €€€€€



### IDYLLE XL

Vitrage sablé et moulures rapportées avec grille décorative.  
Cimaise et rejet d'eau en face extérieure.  
Bâton de tirage et boîte aux lettres en option.

**Dimensions pour le neuf**  
H : 2025 à 2395. L : 814 à 1134  
**Dimensions pour la rénovation**  
H : 2025 à 2395. L : 814 à 1134

Ud = 1,60 €€€€€

NOUVEAU



### SEDUCTION XL

Vitrage sablé et moulures rapportées avec grille décorative.  
Cimaise et rejet d'eau en face extérieure.

**Dimensions pour le neuf**  
H : 2025 à 2395. L : 814 à 1134  
**Dimensions pour la rénovation**  
H : 2025 à 2395. L : 814 à 1134

Ud = 1,60 €€€€€



NOUVEAU

### PASSION

Vitrage sablé et moulures rapportées avec grille décorative.  
Cimaise et rejet d'eau en face extérieure.

**Dimensions pour le neuf**  
H : 1971 à 2395. L : 774 à 1134  
**Dimensions pour la rénovation**  
H : 1971 à 2395. L : 774 à 1134

Ud = 1,50 €€€€€



### PASSION XL

Vitrage sablé et moulures rapportées avec grille décorative.  
Cimaise et rejet d'eau en face extérieure.  
Bâton de tirage et boîte aux lettres en option.

**Dimensions pour le neuf**  
H : 2025 à 2395. L : 814 à 1134  
**Dimensions pour la rénovation**  
H : 2025 à 2395. L : 814 à 1134

Ud = 1,60 €€€€€

Bâton de tirage et boîte aux lettres en option ( SEDUCTION XL , IDYLLE XL, PASSION XL, LENKA et JIRO)





## L'OFFRE STAR

Grille décorative en fonte d'aluminium intégrée dans un quadruple vitrage



### NOUVEAU

#### TANGO 3

Vitrage sablé et moulures embouties avec grille décorative. Cimaïse et rejet d'eau en face extérieure.

**Dimensions pour le neuf**

H : 1995 à 2395. L : 900 à 1134

**Dimensions pour la rénovation**

H : 1995 à 2395. L : 900 à 1134

**Ud = 1,50 €€€€€**

Avec son style d'autrefois, TANGO 3 a tous les atouts pour venir marquer votre entrée. Mariage parfait des moulures, vitrage sablé et de sa véritable grille décorative, pour s'adapter à de nombreux styles architecturaux. Option bâton de tirage sur toute la collection TANGO.



#### TANGO

Vitrage sablé et moulures embouties avec grille décorative. Cimaïse et rejet d'eau en face extérieure. Bâton de tirage en option.

**Dimensions pour le neuf**

H : 1995 à 2395. L : 900 à 1134

**Dimensions pour la rénovation**

H : 1995 à 2395. L : 900 à 1134

**Ud = 1,50 €€€€€**



#### TANGO 2

Vitrage sablé et moulures embouties avec grille décorative. Cimaïse et rejet d'eau en face extérieure. Bâton de tirage en option.

**Dimensions pour le neuf**

H : 1995 à 2395. L : 900 à 1134

**Dimensions pour la rénovation**

H : 1995 à 2395. L : 900 à 1134

**Ud = 1,50 €€€€€**



#### TANGO 4

Vitrage sablé et moulures embouties avec grille décorative. Cimaïse et rejet d'eau en face extérieure. Bâton de tirage en option.

**Dimensions pour le neuf**

H : 1995 à 2395. L : 900 à 1134

**Dimensions pour la rénovation**

H : 1995 à 2395. L : 900 à 1134

**Ud = 1,50 €€€€€**



#### JIRO

Vitrage delta clair et petits bois laiton. Bâton de tirage et boîte aux lettres en option.

**Dimensions pour le neuf**

H : 1975 à 2395. L : 814 à 1134

**Dimensions pour la rénovation**

H : 1975 à 2395. L : 814 à 1134



## L'OFFRE STAR

Décor grille impression numérique



### NOUVEAU

#### BLUES 4

Vitrage sablé et moulures embouties.  
Décor grille impression numérique.  
Bâton de tirage et boîte aux lettres en option.

**Dimensions pour le neuf**

H : 1981 à 2395. L : 850 à 1134

**Dimensions pour la rénovation**

H : 1981 à 2395. L : 850 à 1134

**Ud = 1,50 €€€€**

Décor grille impression numérique sur les modèles BLUES 3, 4 et 5.  
Option bâton de tirage sur toute la collection BLUES.



#### JERZY

Vitrage décor filet de Versailles.

**Dimensions pour le neuf**

H : 1870 à 2395. L : 813 à 1134

**Dimensions pour la rénovation**

H : 1870 à 2395. L : 813 à 1134

**Ud = 1,50 €€€€€**



#### LENKA

Décor moulures.

Bâton de tirage et boîte aux lettres en option.

**Dimensions pour le neuf**

H : 1975 à 2395. L : 814 à 1134

**Dimensions pour la rénovation**

H : 1975 à 2395. L : 814 à 1134

**Ud = 1,30 €€€€€**



#### BLUES 3

Vitrage sablé et moulures embouties.  
Décor grille impression numérique.  
Bâton de tirage en option.

**Dimensions pour le neuf**

H : 1981 à 2395. L : 864 à 1134

**Dimensions pour la rénovation**

H : 1981 à 2395. L : 864 à 1134

**Ud = 1,50 €€€€**



#### BLUES

Vitrage delta clair et moulures embouties.  
Bâton de tirage en option.

**Dimensions pour le neuf**

H : 1981 à 2395. L : 864 à 1134

**Dimensions pour la rénovation**

H : 1981 à 2395. L : 864 à 1134

**Ud = 1,50 €€€€**



#### BLUES 5

Vitrage sablé et moulures embouties.  
Décor grille impression numérique.  
Bâton de tirage en option.

**Dimensions pour le neuf**

H : 1981 à 2395. L : 850 à 1134

**Dimensions pour la rénovation**

H : 1981 à 2395. L : 850 à 1134

**Ud = 1,50 €€€€**



#### RUMBA 2

Vitrage sablé et grille en impression numérique.  
Décor grille en impression numérique.

**Dimensions pour le neuf**

H : 1995 à 2395. L : 819 à 1134

**Dimensions pour la rénovation**

H : 1995 à 2395. L : 819 à 1134

**Ud = 1,40 €€€€€**



#### RUMBA

Vitrage delta clair cintre surbaissé.  
et moulures embouties.

**Dimensions pour le neuf**

H : 1870 à 2395. L : 813 à 1134

**Dimensions pour la rénovation**

H : 1870 à 2395. L : 813 à 1134

**Ud = 1,40 €€€€**



## L'OFFRE STAR



Moulures  
d'antan



### GOSPEL

Vitrage delta clair plein cintre et moulures embouties.

**Dimensions pour le neuf**

H : 2032 à 2251. L : 851 à 1060

**Dimensions pour la rénovation**

H : 2032 à 2251. L : 851 à 1060

**Ud = 1,60 €€€€**

Ses lignes moulurées confèrent tout le design authentique de Gospel, son vitrage apporte la lumière naturelle à votre habitat.



### FRENE 2

Vitrage delta clair et moulures embouties.

**Dimensions pour le neuf**

H : 1909 à 2391. L : 818 à 1120

**Dimensions pour la rénovation**

H : 1909 à 2391. L : 818 à 1120

**Ud = 1,50 €€€€**



### AISANCE 2

Vitrage delta clair et moulures embouties.

**Dimensions pour le neuf**

H : 1945 à 2391. L : 844 à 1120

**Dimensions pour la rénovation**

H : 1940 à 2391. L : 844 à 1120

**Ud = 1,50 €€€€**



### FINESSE 2

Deux vitrages delta clair et moulures embouties.

**Dimensions pour le neuf**

H : 1870 à 2391. L : 808 à 1120

**Dimensions pour la rénovation**

H : 1870 à 2391. L : 808 à 1120

**Ud = 1,50 €€€€**



### EPRIS 2

Vitrage delta clair et moulures embouties.

**Dimensions pour le neuf**

H : 1910 à 2391. L : 832 à 1120

**Dimensions pour la rénovation**

H : 1910 à 2391. L : 832 à 1120

**Ud = 1,50 €€€€**



### FRENE

Décor moulures embouties.

**Dimensions pour le neuf**

H : 1909 à 2391. L : 818 à 1120

**Dimensions pour la rénovation**

H : 1909 à 2391. L : 818 à 1120

**Ud = 1,30 €€€**



### AISANCE

Décor moulures embouties.

**Dimensions pour le neuf**

H : 1945 à 2371. L : 844 à 1120

**Dimensions pour la rénovation**

H : 1940 à 2371. L : 844 à 1120

**Ud = 1,30 €€€**



### EPRIS

Décor moulures embouties.

**Dimensions pour le neuf**

H : 1910 à 2391. L : 832 à 1120

**Dimensions pour la rénovation**

H : 1910 à 2391. L : 832 à 1120

**Ud = 1,30 €€€**



## L'OFFRE STAR

Vitrage sablé et  
décor rainuré



NOUVEAU

### SELVA

Vitrage sablé et décor rainuré, poignée de tirage incrustée à la couleur de la porte en face extérieure.

Poignée béquille en face intérieure.

**Dimensions pour le neuf**

H : 1870 à 2395 L : 764 à 1134

**Dimensions pour la rénovation**

H : 1870 à 2395. L : 764 à 1134

**Ud = 1,40**

L'alliance de ses lignes modernes et de son vitrage arrondi offre son style singulier et résolument contemporain à SELVA..

NOUVEAU



### LESINA 2

Vitrage sablé et décor rainuré.

**Dimensions pour le neuf**

H : 1895 à 2395. L : 764 à 1134

**Dimensions pour la rénovation**

H : 1895 à 2395. L : 764 à 1134

**Ud = 1,80**



### ADAM

Décor rainuré et motif aspect bois.

**Dimensions pour le neuf**

H : 1870 à 2471. L : 874 à 1230

**Dimensions pour la rénovation**

H : 1870 à 2471. L : 874 à 1230

**Ud = 1,30 €€€€€**



### ARATI

Décor rainuré et aspect bois.

**Dimensions pour le neuf**

H : 1870 à 2471. L : 700 à 1230

**Dimensions pour la rénovation**

H : 1870 à 2471. L : 700 à 1230

**Ud = 1,30 €€€€€**



### ADILA

Décor rainuré aspect bois.

**Dimensions pour le neuf**

H : 1870 à 2471. L : 700 à 1230

**Dimensions pour la rénovation**

H : 1870 à 2466. L : 700 à 1230

**Ud = 1,30 €€€€€**



### AINO

Décor rainuré inox et aspect bois.

**Dimensions pour le neuf**

H : 1870 à 2471. L : 894 à 1230

**Dimensions pour la rénovation**

H : 1870 à 2471. L : 894 à 1230

**Ud = 1,30 €€€€€**



### BASSANT

Vitrages dépolis avec finition aspect bois.

**Dimensions pour le neuf**

H : 1870 à 2471. L : 754 à 1230

**Dimensions pour la rénovation**

H : 1870 à 2471. L : 754 à 1230

**Ud = 1,40 €€€€€**



### BLANCA

Vitrage dépoli avec finition aspect bois.

**Dimensions pour le neuf**

H : 2105 à 2471. L : 700 à 1230

**Dimensions pour la rénovation**

H : 2105 à 2471. L : 700 à 1230

**Ud = 1,40 €€€€€**



## L'OFFRE STAR

Poignée intégrée



### HALUK

Décor rainuré avec poignée de tirage intégrée en face extérieure et poignée béquille en face intérieure.

**Dimensions pour le neuf**

H : 1989 à 2395. L : 808 à 1134

**Dimensions pour la rénovation**

H : 1989 à 2395. L : 808 à 1134

**Ud = 1,30 €€€€€**

Sobriété et élégance, ce modèle valorise votre habitat en toute simplicité.



### CARA 2

Trois vitrages dépolis et finition inox.

**Dimensions pour le neuf**

H : 1955 à 2471. L : 864 à 1230

**Dimensions pour la rénovation**

H : 1955 à 2471. L : 864 à 1230

**Ud = 1,50 €€€€€**

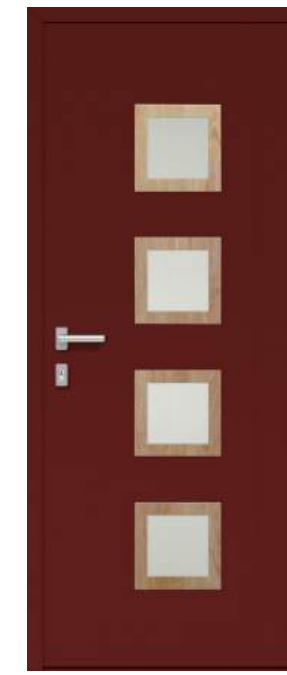

### BILGI

Quatre vitrages dépolis avec finition aspect bois.

**Dimensions pour le neuf**

H : 1870 à 2471. L : 700 à 1230

**Dimensions pour la rénovation**

H : 1870 à 2471. L : 700 à 1230

**Ud = 1,40 €€€€€**



### LAILA

Deux vitrages sablés avec décor rainuré et poignée de tirage incrustée en face extérieure.

**Dimensions pour le neuf**

H : 1957 à 2395. L : 874 à 1134

**Dimensions pour la rénovation**

H : 1957 à 2395. L : 874 à 1134

**Ud = 1,40 €€€€€**



### CORY

Vitrage dépoli et décor aspect chêne graphite.

**Dimensions pour le neuf**

H : 1870 à 2471 L : 700 à 1230

**Dimensions pour la rénovation**

H : 1870 à 2471 L : 700 à 1230

**Ud = 1,40 €€€€€**



### CORY 2

Vitrage dépoli et décor aspect chêne blanc.

**Dimensions pour le neuf**

H : 1870 à 2471 L : 700 à 1230

**Dimensions pour la rénovation**

H : 1870 à 2471 L : 700 à 1230

**Ud = 1,40 €€€€€**



### CORY 3

Vitrage dépoli et décor aspect chêne naturel.

**Dimensions pour le neuf**

H : 1870 à 2471 L : 700 à 1230

**Dimensions pour la rénovation**

H : 1870 à 2471 L : 700 à 1230

**Ud = 1,40 €€€€€**



## L'OFFRE STAR

Poignée incrustée  
dans le design



Poignée intégrée



### SACHA

Décor rainuré avec poignée de tirage incrustée à la couleur de la porte en face extérieure.

Poignée béquille en face intérieure

**Dimensions pour le neuf**

H : 1989 à 2395. L : 808 à 1134

**Dimensions pour la rénovation**

H : 1984 à 2395. L : 808 à 1134

**Ud = 1,20 €€€€€**

Avec ses lignes droites et épurées, son design s'intègre harmonieusement dans tous types d'architecture. Son plus, sa poignée incrustée pour une prise en main confortable qui offre toute sa singularité à ce modèle.



### MYOSOTIS 2

Quatre vitrages sablés décor rainuré et inox.

**Dimensions pour le neuf**

H : 1901 à 2395. L : 934 à 1134

**Dimensions pour la rénovation**

H : 1901 à 2395. L : 934 à 1134

**Ud = 1,70 €€€€€**



### BALIAN

Vitrage dépoli et décor rainuré.

**Dimensions pour le neuf**

H : 1900 à 2471. L : 700 à 1230

**Dimensions pour la rénovation**

H : 1900 à 2471. L : 700 à 1230

**Ud = 1,50 €€€€**



### CARA

Trois vitrages dépolis.

**Dimensions pour le neuf**

H : 1955 à 2471. L : 864 à 1230

**Dimensions pour la rénovation**

H : 1955 à 2471. L : 864 à 1230

**Ud = 1,50 €€€€**



### VERMILLON

Vitrage sablé et décor rainuré avec inox.

**Dimensions pour le neuf**

H : 1870 à 2251. L : 791 à 1060

**Dimensions pour la rénovation**

H : 1870 à 2251. L : 791 à 1060

**Ud = 1,80 €€€€€**

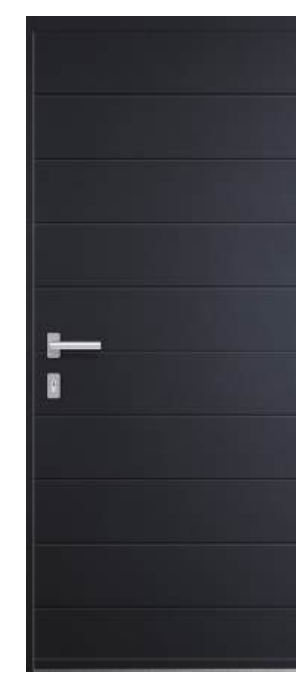

### DUANE

Décor rainuré.

**Dimensions pour le neuf**

H : 1870 à 2471. L : 700 à 1230

**Dimensions pour la rénovation**

H : 1870 à 2471. L : 700 à 1230

**Ud = 1,30 €€€€**



### ANDREAS

Cinq vitrages sablés finition inox.

**Dimensions pour le neuf**

H : 1935 à 2395. L : 764 à 1134

**Dimensions pour la rénovation**

H : 1935 à 2395. L : 764 à 1134

**Ud = 1,40 €€€€**



## L'OFFRE STAR

Alliance des rainures  
au vitrage dépoli



### DARPANA

Vitrage dépoli et décor rainuré.

**Dimensions pour le neuf**

H : 1870 à 2471. L : 934 à 1230

**Dimensions pour la rénovation**

H : 1870 à 2471. L : 934 à 1230

**Ud = 1,40 €€€€**

La forme des lignes rainurées  
et son vitrage dépoli affirment  
le style contemporain de  
DARPANA.



### EBBA

Quatre vitrages dépolis et inox.

**Dimensions pour le neuf**

H : 1870 à 2471. L : 700 à 1230

**Dimensions pour la rénovation**

H : 1870 à 2471. L : 700 à 1230

**Ud = 1,50 €€€€**



### EDIS

Vitrage sablé.

**Dimensions pour le neuf**

H : 2005 à 2395. L : 764 à 1134

**Dimensions pour la rénovation**

H : 2005 à 2395. L : 764 à 1134

**Ud = 1,40 €€€€**



### ESTEBAN 4

Décor rainuré et inox.

**Dimensions pour le neuf**

H : 1870 à 2395. L : 764 à 1134

**Dimensions pour la rénovation**

H : 1870 à 2395. L : 764 à 1134

**Ud = 1,20 €€€€**



### FAUSTINE

Quatre vitrages sablés finition inox.

**Dimensions pour le neuf**

H : 2018 à 2251. L : 700 à 1060

**Dimensions pour la rénovation**

H : 2018 à 2251. L : 700 à 1060

**Ud = 1,30 €€€€**



### DRIPPING

Décor rainuré et inox.

**Dimensions pour le neuf**

H : 1870 à 2251. L : 700 à 1060

**Dimensions pour la rénovation**

H : 1870 à 2251. L : 700 à 1060

**Ud = 1,20 €€€€**



## L'OFFRE STAR

Vitrage dépoli  
et décor inox



### HELMI

Trois vitrages dépolis avec inox.  
**Dimensions pour le neuf**  
H : 1870 à 2471. L : 934 à 1230  
**Dimensions pour la rénovation**  
H : 1870 à 2471. L : 934 à 1230

**Ud = 1,40 €€€€**

Un design minimaliste avec un maximum d'esthétisme.  
HELMI tire son épingle du jeu.



### ICONO

Décor rainuré.  
**Dimensions pour le neuf**  
H : 1870 à 2251. L : 700 à 1060  
**Dimensions pour la rénovation**  
H : 1870 à 2251. L : 700 à 1060

**Ud = 1,20 €€€€**



### ISAK

Vitrage sablé et décor rainuré.  
**Dimensions pour le neuf**  
H : 1918 à 2251. L : 707 à 1060  
**Dimensions pour la rénovation**  
H : 1918 à 2251. L : 707 à 1060

**Ud = 1,70 €€€€**



### JADE

Deux vitrages sablés décor rainuré et motif aspect pierre naturelle grise.  
**Dimensions pour le neuf**  
H : 1870 à 2395. L : 844 à 1134  
**Dimensions pour la rénovation**  
H : 1870 à 2395. L : 844 à 1134

**Ud = 1,50 €€€€**



### JAFFER

Vitrage sablé et décor rainuré.  
**Dimensions pour le neuf**  
H : 1870 à 2395. L : 764 à 1134  
**Dimensions pour la rénovation**  
H : 1870 à 2395. L : 764 à 1134

**Ud = 1,50 €€€€**



### LUNA

Vitrage sablé et décor rainuré.  
**Dimensions pour le neuf**  
H : 1892 à 2251. L : 792 à 1060  
**Dimensions pour la rénovation**  
H : 1892 à 2251. L : 792 à 1060

**Ud = 1,50 €€€€**



### MACHA

Vitrage dépoli avec décor rainuré et finition inox.  
**Dimensions pour le neuf**  
H : 1905 à 2471. L : 714 à 1230  
**Dimensions pour la rénovation**  
H : 1905 à 2471. L : 714 à 1230

**Ud = 1,50 €€€€**



## L'OFFRE STAR

Vitrage sablé



### NOLHAN 4

Trois vitrages sablés.

**Dimensions pour le neuf**

H : 1981 à 2395. L : 850 à 1134

**Dimensions pour la rénovation**

H : 1981 à 2395. L : 850 à 1134

**Ud = 1,50 €€€€**

La forme arrondie du vitrage sablé de NOLHAN souligne une atmosphère accueillante dès l'entrée.



### MALHIA

Vitrages dépolis et décor rainuré.

**Dimensions pour le neuf**

H : 1870 à 2471. L : 700 à 1230

**Dimensions pour la rénovation**

H : 1870 à 2471. L : 700 à 1230

**Ud = 1,50 €€€€**



### SILAS

Décor rainuré.

**Dimensions pour le neuf**

H : 1870 à 2322. L : 700 à 1161

**Dimensions pour la rénovation**

H : 1870 à 2322. L : 700 à 1161

**Ud = 1,30 €€€**



### NOLHAN 3

Trois vitrages sablés finition inox.

**Dimensions pour le neuf**

H : 1981 à 2395. L : 850 à 1134

**Dimensions pour la rénovation**

H : 1981 à 2395. L : 850 à 1134

**Ud = 1,50 €€€€**



### ODA

Quatre vitrages dépolis et rainures.

**Dimensions pour le neuf**

H : 1870 à 2471. L : 700 à 1230

**Dimensions pour la rénovation**

H : 1870 à 2471. L : 700 à 1230

**Ud = 1,50 €€€€**



### ORLANE

Vitrage sablé et décor inox.

**Dimensions pour le neuf**

H : 1999 à 2395. L : 898 à 1134

**Dimensions pour la rénovation**

H : 1999 à 2395. L : 898 à 1134

**Ud = 1,40 €€€€**



### PABLO

Vitrages sablés et décor rainuré avec inox.

**Dimensions pour le neuf**

H : 1870 à 2395. L : 774 à 1134

**Dimensions pour la rénovation**

H : 1870 à 2395. L : 774 à 1134

**Ud = 1,40 €€€€**



## L'OFFRE STAR

Vitrage dépoli



Alliance de l'inox  
et du vitrage



### PAQUITA

Vitrage dépoli avec décor rainuré et finition inox.

**Dimensions pour le neuf**

H : 1870 à 2471. L : 764 à 1230

**Dimensions pour la rénovation**

H : 1870 à 2471. L : 764 à 1230

**Ud = 1,50 €€€€**

La finition inox des lignes associée au vitrage dépoli crée une dynamique résolument contemporaine.



### PURISME

Trois vitrages sablés finition inox.

**Dimensions pour le neuf**

H : 1968 à 2251. L : 931 à 1060

**Dimensions pour la rénovation**

H : 1968 à 2251. L : 931 à 1060

**Ud = 1,50 €€€€**



### DAIKI

Décor rainuré.

**Dimensions pour le neuf**

H : 1870 à 2395. L : 764 à 1134

**Dimensions pour la rénovation**

H : 1870 à 2395. L : 764 à 1134

**Ud = 1,30 €€€**



### HANA

Décor inox.

**Dimensions pour le neuf**

H : 1870 à 2471. L : 700 à 1230

**Dimensions pour la rénovation**

H : 1870 à 2471. L : 700 à 1230

**Ud = 1,30 €€€**



### URSA

Vitrage dépoli avec décor rainuré et finition inox.

**Dimensions pour le neuf**

H : 1975 à 2471. L : 844 à 1230

**Dimensions pour la rénovation**

H : 1975 à 2471. L : 844 à 1230

**Ud = 1,50 €€€€**



### NAIM

Décor rainuré et finition inox.

**Dimensions pour le neuf**

H : 1870 à 2471. L : 884 à 1230

**Dimensions pour la rénovation**

H : 1870 à 2471. L : 884 à 1230

**Ud = 1,30 €€€**

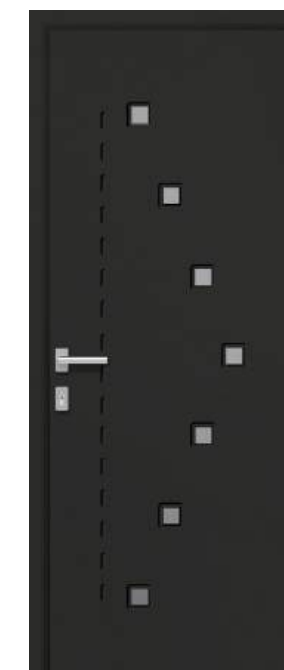

### EKEVU

Carrés inox et décor rainuré.

**Dimensions pour le neuf**

H : 1870 à 2395 L : 764 à 1134

**Dimensions pour la rénovation**

H : 1870 à 2395 L : 764 à 1134

**Ud = 1,30 €€€**



# PORTES ALUMINIUM

PARCLOSÉES

## LE CHIC DANS LE MOINDRE DÉTAIL

La collection de portes d'entrée parclosées, appelées aussi «à panneau sous parclose», est une invitation au voyage dans les styles. Contemporaines, classiques, audacieuses, authentiques, le plus grand choix de déco s'ouvre à vous. Les styles sont affirmés, les finitions distinguées... La collection recèle d'aubaines et d'idées, vous allez trouver votre bonheur.

**L'ALU, TELLEMENT MODERNE ET DESIGN,** est un matériau bien dans son temps. Dans nos mains, la fabrication parclose ALU donne son meilleur à un tarif très concurrentiel.

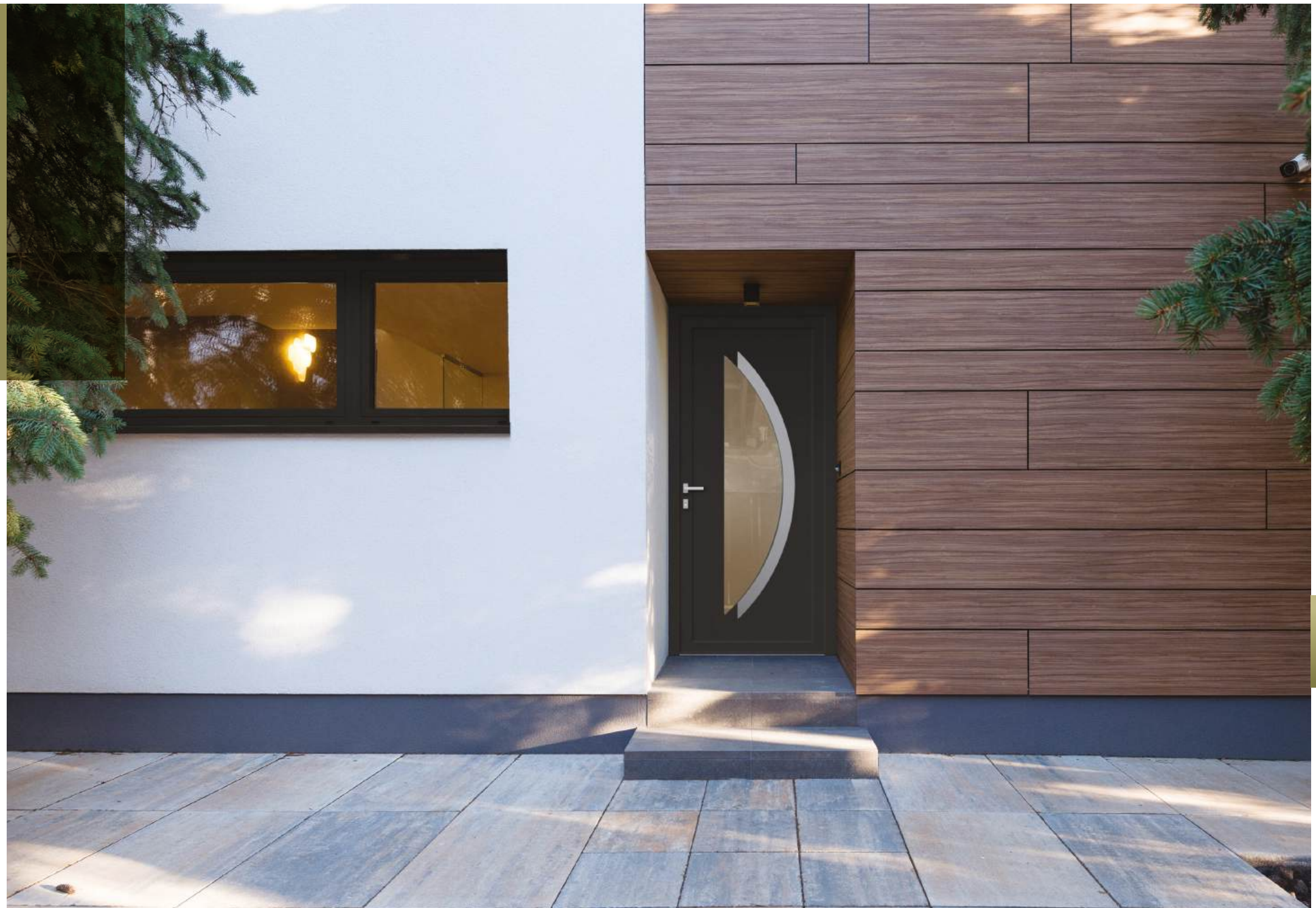

### PORTE ALUMINIUM PARCLOSÉE

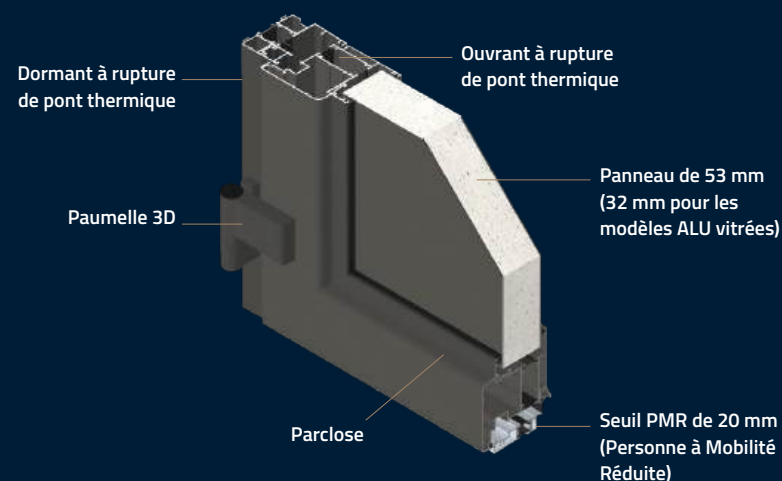

+

PRATICITÉ

—

ÉLÉGANCE

—

PERFORMANCE THERMIQUE ET PHONIQUE

—

SOLIDITÉ

### UNE LARGE PALETTE DE COULEURS

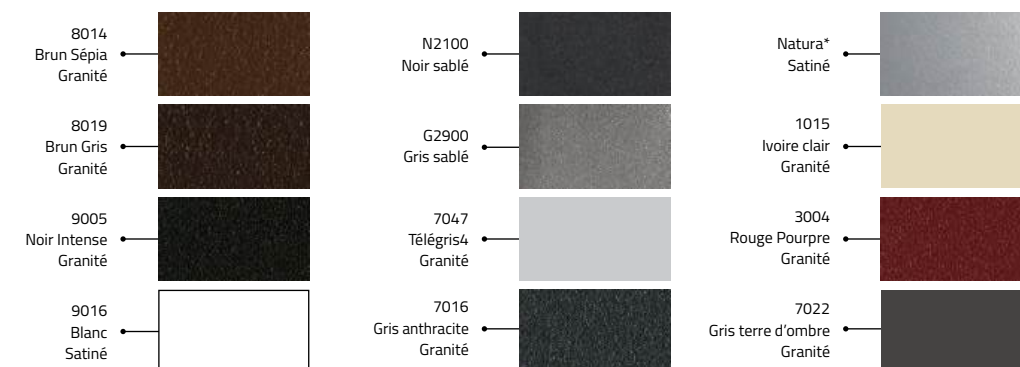

Conditions de la Livraison Flash : tout dormant | Toute dimension | Tout accessoire | Disponible uniquement en mono-couleur  
9016 finition satinée et 7016 finition granitée  
\*Accessoires noirs



## L'OFFRE STAR

Finition inox



### ESTEBAN

Décor rainuré et inox.

**Dimensions pour le neuf**

H : 1870 à 2323. L : 810 à 1159

**Dimensions pour la rénovation**

H : 1870 à 2323. L : 810 à 1159

**Ud = 1,60** €€€€

Avec ses lignes horizontales mixant les rainures du décor et celles de l'inox, ESTEBAN offre un design épuré à votre architecture.



### TAMA

Vitrage sablé et finition inox.

**Dimensions pour le neuf**

H : 1870 à 2323. L : 780 à 1159

**Dimensions pour la rénovation**

H : 1870 à 2323. L : 780 à 1159

**Ud = 1,70** €€€€€



### WILLIAM

Six vitrages sablés finition inox.

**Dimensions pour le neuf**

H : 2055 à 2323. L : 891 à 1159

**Dimensions pour la rénovation**

H : 2055 à 2323. L : 891 à 1159

**Ud = 1,70** €€€€€



### SHADE

Trois vitrages sablés.

**Dimensions pour le neuf**

H : 1903 à 2323. L : 830 à 1159

**Dimensions pour la rénovation**

H : 1903 à 2323. L : 830 à 1159

**Ud = 1,70** €€€€€



### LEOPOLE

Trois vitrages sablés.

**Dimensions pour le neuf**

H : 1903 à 2323. L : 830 à 1159

**Dimensions pour la rénovation**

H : 1903 à 2323. L : 830 à 1159

**Ud = 1,70** €€€€€



## L'OFFRE STAR

Vitrage sablé



### JUSTINA

Quatre vitrages sablés.

**Dimensions pour le neuf**

H : 1870 à 2323. L : 700 à 1159

**Dimensions pour la rénovation**

H : 1870 à 2323. L : 700 à 1159

**Ud = 1,70 €€€€**

Avec ses quatre vitrages sablés,  
JUSTINA offre luminosité et  
modernité en toute simplicité.



### NOELYSE

Trois vitrages sablés.

**Dimensions pour le neuf**

H : 1870 à 2323. L : 795 à 1159

**Dimensions pour la rénovation**

H : 1870 à 2323. L : 795 à 1159

**Ud = 1,70 €€€€**



### HARMONIE

Vitrage delta clair et moulures.

**Dimensions pour le neuf**

H : 2024 à 2323. L : 880 à 1159

**Dimensions pour la rénovation**

H : 2024 à 2323. L : 880 à 1159

**Ud = 1,70 €€€€**



### TACT

Vitrage sablé avec petits bois plomb gris.

**Dimensions pour le neuf**

H : 1870 à 2323. L : 809 à 1159

**Dimensions pour la rénovation**

H : 1870 à 2323. L : 809 à 1159

**Ud = 1,70 €€€€**



### SONATE

Panneau de soubassement mouluré.

**Dimensions pour le neuf**

H : 1870 à 2323. L : 839 à 1159

**Dimensions pour la rénovation**

H : 1870 à 2323. L : 839 à 1159

**€€€**



# PORTES ALUMINIUM

VITRÉES PARCLOSÉES

## UNE IDÉE LUMINEUSE

Notre collection des portes vitrées ALU est une promesse de lumière naturelle. Votre entrée s'illumine et votre maison respire. L'éclairage est optimal. Nos designers ont imaginé des portes vitrées pour s'adapter à tous les styles d'habitat. Tout en jeu de transparences, de décors actuels, de découpes géométriques, nos portes en verre sont très appréciées par de nombreux architectes.

### LE VERRE EST UN MATÉRIAU ORIGINAL ET MODERNE QUI FAIT VRAIMENT LA DIFFÉRENCE.

Sa fusion avec l'ALU est une vraie réussite. Nos portes ALU vitrées affichent des performances et des qualités remarquables. Transparent, opaque, sablé, dépoli... les verres accentuent le style de chaque porte.

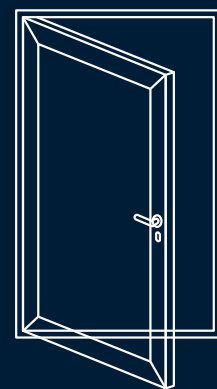
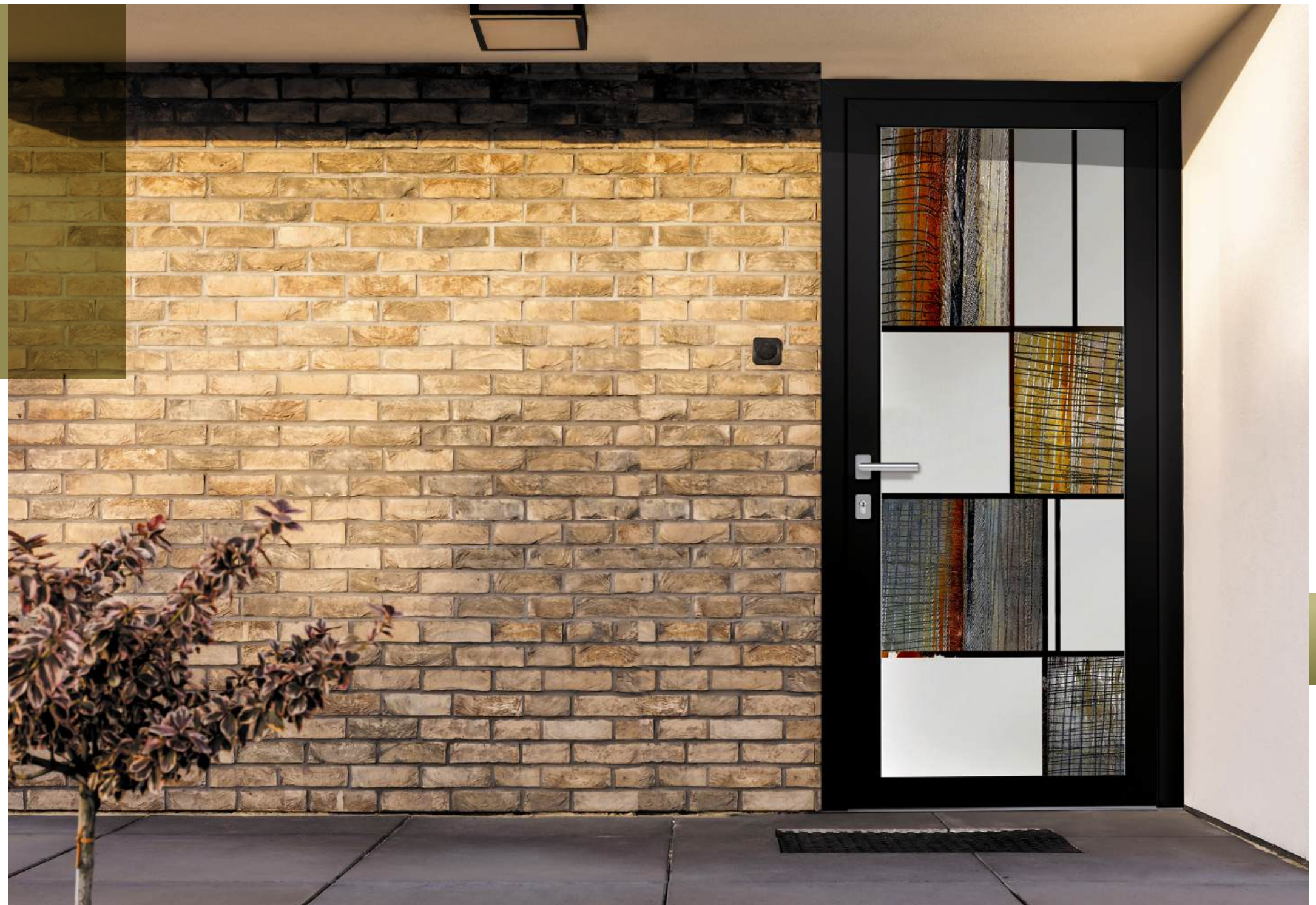

### LA TECHNOLOGIE VITRÉE

Nos portes vitrées sont des portes à panneau parclosé. C'est une porte menuisée traditionnelle, fruit d'un travail d'assemblage précis entre un panneau de verre et un ouvrant ALU.

Cette technique éprouvée et efficiente nous permet de vous proposer un accès au charme des portes en verre à des coûts maîtrisés. Question performances, les propriétés de nos portes en verre ALU sont également remarquables et répondent parfaitement aux exigences du marché.



### UNE LARGE PALETTE DE COULEURS

8014 Brun Sépia Granité		N2100 Noir sablé		Natura* Satiné	
8019 Brun Gris Granité		G2900 Gris sablé		1015 Ivoire clair Granité	
9005 Noir Intense Granité		7047 Télégris4 Granité		3004 Rouge Pourpre Granité	
9016 Blanc Satiné		7016 Gris anthracite Granité		7022 Gris terre d'ombre Granité	

Conditions de la Livraison Flash : ouvrant ALU de 80 mm | Dormant neuf de 120, 140 et 160 mm 2150 x 900 mm (cotes tableau) | Disponible uniquement en mono-couleur 9016 finition satinée et 7016 finition granitée | Tout accessoire | Selon la limite des stocks disponibles  
\*Accessoires noirs



## L'OFFRE STAR

Motifs imprimés  
aux lignes  
contemporaines

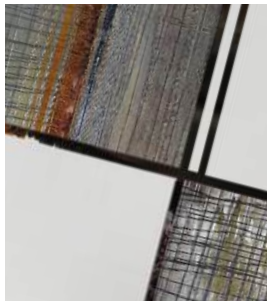

### ERIDAN

Vitrage effet dépoli avec motifs imprimés et transparents. Luminosité forte.

**Dimensions pour le neuf**

H : 2024 à 2323. L : 860 à 1159

**Dimensions pour la rénovation**

H : 2024 à 2323. L : 860 à 1159

**Ud = 2,00 €€€€€**

Avec ses lignes droites et ses couleurs sobres, ERIDAN apporte un design résolument moderne avec une impression sur vitrage.



### CENTAURE

Décor imprimé sans effet de transparence. Luminosité moyenne à faible.

**Dimensions pour le neuf**

H : 2024 à 2323. L : 860 à 1159

**Dimensions pour la rénovation**

H : 2024 à 2323. L : 860 à 1159

**Ud = 2,00 €€€€€**



### CEPHÉE

Décor imprimé gris anthracite sur vitrage dépoli. Sans transparence. Luminosité très forte.

**Dimensions pour le neuf**

H : 2024 à 2323. L : 860 à 1159

**Dimensions pour la rénovation**

H : 2024 à 2323. L : 860 à 1159

**Ud = 2,00 €€€€€**



### LYRE G

Décor imprimé sur verre transparent, filet central transparent. Luminosité moyenne.

**Dimensions pour le neuf**

H : 2024 à 2323. L : 860 à 1159

**Dimensions pour la rénovation**

H : 2024 à 2323. L : 860 à 1159

**Ud = 2,00 €€€€€**



### GALAXIE

Vitrage sablé, carrés inox et lignes transparentes. Très forte luminosité.

**Dimensions pour le neuf**

H : 1924 à 2323. L : 810 à 1159

**Dimensions pour la rénovation**

H : 1924 à 2323. L : 810 à 1159

**Ud = 2,00 €€€€€**



### SERPENTAIRE

Décor imprimé sur verre dépoli, contour du motif transparent. Très forte luminosité.

**Dimensions pour le neuf**

H : 2024 à 2323. L : 860 à 1159

**Dimensions pour la rénovation**

H : 2024 à 2323. L : 860 à 1159

**Ud = 2,00 €€€€€**



### OCTANT

Décor imprimé gris anthracite sur vitrage dépoli. Sans transparence. Luminosité forte.

**Dimensions pour le neuf**

H : 2024 à 2323. L : 860 à 1159

**Dimensions pour la rénovation**

H : 2024 à 2323. L : 860 à 1159

**Ud = 2,00 €€€€€**



### LYRE D

Décor imprimé sur verre transparent, filet central transparent. Luminosité moyenne.

**Dimensions pour le neuf**

H : 2024 à 2323. L : 860 à 1159

**Dimensions pour la rénovation**

H : 2024 à 2323. L : 860 à 1159

**Ud = 2,00 €€€€€**



### MAMBO

Tierce vitrage sablé ou dépoli.

**Dimensions pour le neuf**

H : 1924 à 2323. L : 315 à 669

**Dimensions pour la rénovation**

H : 1924 à 2323. L : 261 à 669

**Ud = 2,00 €€€**



## L'OFFRE STAR

Transparence des lignes



### CARENE

Vitrage sablé et lignes transparentes. Très forte luminosité.

**Dimensions pour le neuf**  
H : 2024 à 2323. L : 860 à 1159

**Dimensions pour la rénovation**  
H : 2024 à 2323. L : 860 à 1159

**Ud = 2,00 €€€**

Avec ses lignes courbées transparentes et son vitrage sablé, CARENE permet de faire rentrer un maximum de lumière dans votre habitat.



### ATRIA

Vitrage sablé et lignes transparentes. Très forte luminosité.

**Dimensions pour le neuf**  
H : 1924 à 2323. L : 810 à 1159

**Dimensions pour la rénovation**  
H : 1924 à 2323. L : 810 à 1159

**Ud = 2,00 €€€**



### ECLIPSE

Vitrage sablé et lignes arrondies transparentes. Très forte luminosité. Tierce en option.

**Dimensions pour le neuf**  
H : 1924 à 2323. L : 810 à 1159

**Dimensions pour la rénovation**  
H : 1924 à 2323. L : 810 à 1159

**Ud = 2,00 €€€**



### ORION

Vitrage sablé, lignes transparentes. Très forte luminosité.

**Dimensions pour le neuf**  
H : 1924 à 2323. L : 810 à 1159

**Dimensions pour la rénovation**  
H : 1924 à 2323. L : 810 à 1159

**Ud = 2,00 €€€**



### PROXIMA

Vitrage sablé, lignes transparentes. Très forte luminosité.

Tierce en option.  
**Dimensions pour le neuf**  
H : 1924 à 2323. L : 810 à 1159

**Dimensions pour la rénovation**  
H : 1924 à 2323. L : 810 à 1159

**Ud = 2,00 €€€**



### SATURNE

Vitrage sablé, lignes arrondies transparentes. Très forte luminosité.

Tierce en option.  
**Dimensions pour le neuf**  
H : 1924 à 2323. L : 810 à 1159

**Dimensions pour la rénovation**  
H : 1924 à 2323. L : 810 à 1159

**Ud = 2,00 €€€**



### SIRIUS

Vitrage sablé, lignes transparentes. Très forte luminosité.

Tierce en option.  
**Dimensions pour le neuf**  
H : 1924 à 2323. L : 810 à 1159

**Dimensions pour la rénovation**  
H : 1924 à 2323. L : 810 à 1159

**Ud = 2,00 €€€**



# LES + DES PORTES ALU

## FABRICATION PORTES ALU MONOBLOC

- Ouvrant de 80 mm et dormant ALU à rupture de pont thermique
- Seuil PMR de 20 mm
- Rejet d'eau incorporé
- Serrure ferromatic à crochets
- Paumelle 3D
- Conditionnement intégral pour une meilleure protection de la porte
- Pions anti-dégondage de série pour plus de sécurité

## FABRICATION PORTES ALU PARCLOSÉES

- Seuil PMR de 20 mm
- Panneau ALU de 53 mmet panneau vitré de 32 mm
- Double ou triple vitrage feuilleté selon le modèle
- Serrure ferromatic à crochets
- Paumelle 3D



# EN OPTION

PERSONNALISEZ VOTRE PORTE SELON VOTRE STYLE

## FABRICATION PORTES ALU MONOBLOC ET PARCLOSÉE / Poignées stylisées à rosace



# EN STANDARD

## FABRICATION PORTES ALU MONOBLOC ET PARCLOSÉES

### POIGNÉE



- Poignée béquille standard BSA**
- Double int./ext.
  - Inox de série

## FABRICATION PORTES ALU MONOBLOC

### PAUMELLE POUR PORTES MONOBLOC



- Paumelle 3D**  
Réglage dans les 3 dimensions (hauteur, largeur, compression)



- Cache paumelle**  
Couleur inox de série

### QUINCAILLERIE

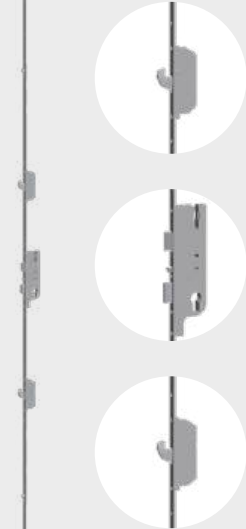

- Serrure ferromatic à crochets standard**
- 5 points de verrouillage
  - 2 crochets et 1 pêne dormant central + 2 galets

## RÈGLES DE RÉVERSIBILITÉ (en vue extérieure)

### PORTES MONOBLOC

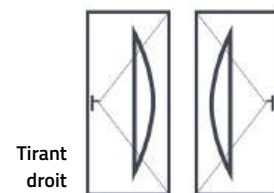

### PORTES PARCLOSÉES

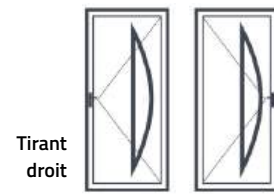

## LES POIGNÉES (en option sur porte parclosée)

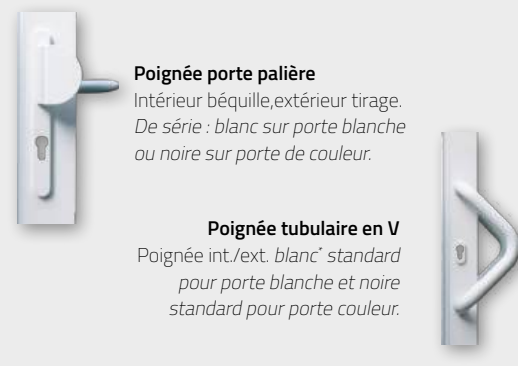

- Poignée porte palière**  
Intérieur béquille, extérieur tirage.  
De série : blanc sur porte blanche ou noire sur porte de couleur.

- Poignée tubulaire en V**  
Poignée int./ext. blanc standard pour porte blanche et noire standard pour porte couleur.

## SÉCURITÉ



- Barillet de sécurité de série**
- Compatible avec toutes nos serrures
  - 5 clés plates réversibles laiton nickelé et carte de réapprovisionnement

## PAUMELLE POUR PORTES PARCLOSÉES



À la couleur de la porte (uniquement dans les couleurs standard).

RÉGLAGES	ALU
Hauteur	+3 à -2 mm
Largeur	+ ou -5 mm
Profondeur	+ ou -2,5 mm

## HAUTE SÉCURITÉ (en option sur porte parclosée)



- Poignée inox :**
- 3 points de fixation
  - Protection du cylindre
  - 5 clés plates réversibles laiton nickelé et carte de réapprovisionnement
  - Serrure Security ADR
  - 3 points de verrouillage
  - 1 pêne dormant central
  - 2 pénes avec blocage anti-repoussement verrouillent automatiquement la porte

## POIGNÉES COMPATIBLES AVEC SERRURE SECURITY

## FABRICATION PORTES ALU MONOBLOC ET PARCLOSÉES

### POIGNÉES

- Bâtons de maréchal int./ext. 1
- Bâton sur panneau (se renseigner sur la disponibilité selon modèle de porte, bâton disponible en fourniture seule) 2 3 4 5 6 7
- Bâton de tirage horizontal, se référer au cahier technique. 8



## FABRICATION PORTES ALU MONOBLOC



### ET PLUS DE MODÈLES :

- Poignée béquille intérieur et bâton de maréchal extérieur
- Poignée béquille seule en intérieur et extérieur rosace et barillet
- Poignée béquille intérieur et bâton décoratif extérieur
- Plusieurs configurations possibles

## FABRICATION PORTES ALU MONOBLOC ET PARCLOSÉES

### ACCESSOIRES DÉCORATIFS



	BÉQUILLE DOUBLE À ROSACE*	POIGNÉE STYLISÉE À ROSACE*	BÂTONS DE MARÉCHAL INT./EXT.*	POIGNÉE BÉQUILLE INTÉRIEUR ET BÂTON DE MARÉCHAL EXTÉRIEUR*	POIGNÉE BÉQUILLE SEULE EN INTÉRIEUR (EXTÉRIEUR : ROSACE ET BARILLET)*	POIGNÉE BÉQUILLE INTÉRIEUR ET BÂTON DÉCORATIF EXTÉRIEUR*	POIGNÉE TUBULAIRE EN V**	KIT SÉCURITÉ : POIGNÉE + BARILLET**	BÂTONS DÉCORATIFS INT./EXT.**	POIGNÉE PORTE PALIÈRE**
Standard Ferromatic Crochets	X	X								
Sécurité	X	X	X	X	X	X	X	X	X	X

\* Uniquement pour porte ALU monobloc et parclosée

\*\* Uniquement pour porte ALU parclosée

Plus de détails sur les serrures sur le site internet



# PORTES ACIER

MONOBLOC

## FAITES CONFIANCE À UNE VALEUR SÛRE

Nos portes ACIER sont robustes, isolantes et durables, 3 qualités naturelles que l'on associe instantanément à l'acier. Nous avons voulu en faire plus. Nos modèles ont de la classe et du caractère : vous entrez dans l'univers de l'originalité et de l'inventivité. Le style est actuel. Les inspirations, les choix de décors, les mélanges de matières sont radicaux et affirmés.

**VOUS ALLEZ ÊTRE SÉDUIT PAR LEUR LOOK MAIS AUSSI PAR LEUR COÛT.**

Les premiers modèles sont particulièrement accessibles.

**NOUVEAU : PORTE ACIER 72mm**

### PORTE ACIER MONOBLOC

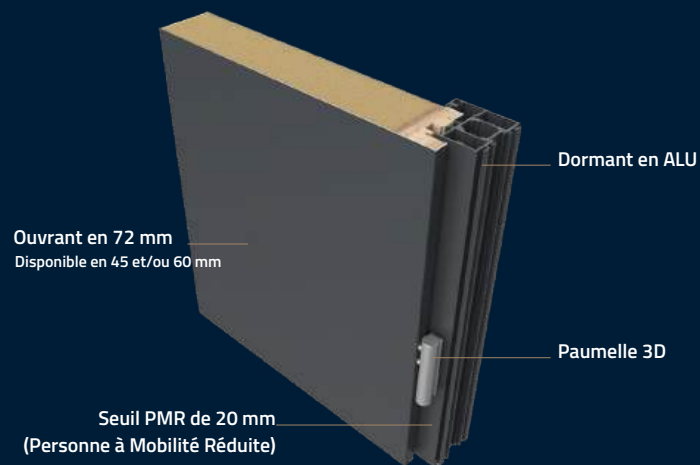

### UNE LARGE PALETTE DE COULEURS

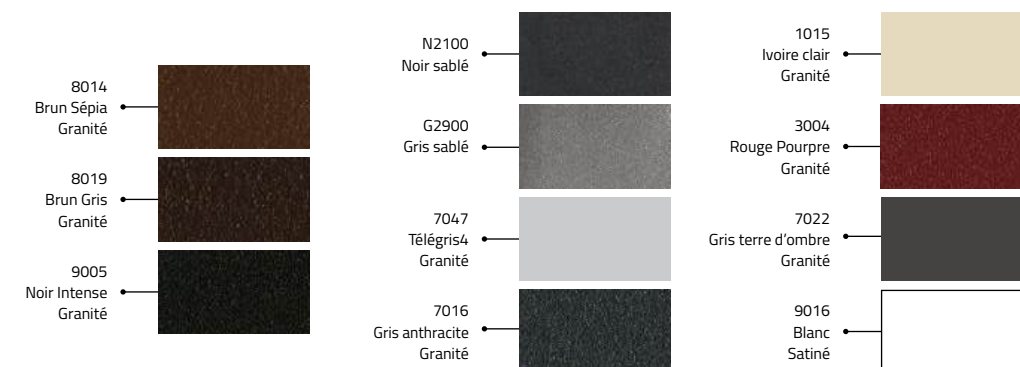

Conditions de la Livraison Flash : ouvrant ACIER de 45 mm | Dormant neuf de 120, 140 et 160 mm | 2150 x 900 mm (cotes tableau) | Tout accessoire | Disponible uniquement en mono-couleur 9016 finition satinée et 7016 finition granitée



## L'OFFRE STAR

Décor grille impression numérique



NOUVEAU

### LOUISVILLE 2

Vitrage sablé et décor grille impression numérique RAL 7022.

Disponible en ouvrant de 72 mm.

**Dimensions pour le neuf (en 72 mm)**

H : 1944 à 2305. L : 909 à 1106

**Dimensions pour la rénovation (en 72 mm)**

H : 1944 à 2305. L : 909a à 1106

**Ud = 1,15 €€€**

Avec ses lignes, moulures d'antan et son vitrage imprimé style « Versailles », LOUISVILLE 2, sait s'adapter aux architectures les plus exigeantes.



### TOLEDO

Vitrages delta clair avec petits bois en laiton.

Disponible en ouvrant de 72, 60 et 45 mm.

**Dimensions pour le neuf et la rénovation (en 72 mm)**

H : 1870 à 2305. L : 904 à 1106

**Dimensions pour le neuf et la rénovation (en 60 et 45 mm)**

H : 1870 à 2291. L : 888 à 1090

**Ud = 1,15 / 1,12 / 1,62 €€€**



### TOLEDO 2

Vitrage delta clair.

Disponible en ouvrant de 72 mm.

**Dimensions pour le neuf (en 72 mm)**

H : 1870 à 2305. L : 904 à 1106

**Dimensions pour la rénovation (en 72 mm)**

H : 1870 à 2305. L : 904 à 1106

**Ud = 1,15 €€€**



### VERMONT

Décor plein avec moulures embouties.

Disponible en ouvrant de 72, 60 et 45 mm.

**Dimensions pour le neuf et la rénovation (en 72 mm)**

H : 2034 à 2305. L : 879 à 1106

**Dimensions pour le neuf et la rénovation (en 60 et 45 mm)**

H : 1930 à 2291. L : 863 à 1090

**Ud = 0,9 / 0,84 / 1,12 €€**

\* finition aluminium brossé

NOUVEAU



### LOUISVILLE

Vitrage sablé.

Disponible en ouvrant de 72 mm.

**Dimensions pour le neuf**

(en 72 mm)

H : 1944 à 2305. L : 909 à 1106

**Dimensions pour la rénovation**

(en 72 mm)

H : 1944 à 2305. L : 909 à 1106

**Ud = 1,15 €€€**

NOUVEAU



### LOUISVILLE 3

Vitrage sablé et décor grille impression numérique RAL 7022.

Disponible en ouvrant de 72 mm.

**Dimensions pour le neuf**

(en 72 mm)

H : 1944 à 2305. L : 909 à 1106

**Dimensions pour la rénovation**

(en 72 mm)

H : 1944 à 2305. L : 909 à 1106

**Ud = 1,15 €€€**



### MADISON

Décor plein avec moulures embouties.

Disponible en ouvrant de 72, 60 et 45 mm.

**Dimensions pour le neuf et la rénovation (en 72 mm)**

H : 1944 à 2305. L : 879 à 1106

**Dimensions pour le neuf et la rénovation (en 60 et 45 mm)**

H : 1870 à 2291. L : 848 à 1090

**Ud = 0,9 / 0,84 / 1,12 €€**



### AUCKLAND

Vitrage delta clair.

Disponible en ouvrant de 60 et 45 mm.

**Dimensions pour le neuf**

(en 45 mm)

H : 1980 à 2291. L : 868 à 1090

**Dimensions pour la rénovation**

(en 45 mm)

H : 1926 à 2291. L : 838 à 1079

**Ud = 0,92 / 1,22 €€**



### AUCKLAND 2

Vitrage delta clair.

Disponible en ouvrant de 72 mm.

**Dimensions pour le neuf**

(en 72 mm)

H : 1994 à 2305. L : 884 à 1106

**Dimensions pour la rénovation**

(en 72 mm)

H : 1940 à 2305. L : 854 à 1106

**Ud = 0,9 €€**



## L'OFFRE STAR

Vitrage sablé



### FLORIDA

Vitrage sablé et décor rainuré.  
Disponible en ouvrant de 72, 60 et 45 mm.

**Dimensions pour le neuf et la rénovation  
(en 72 mm)**

H : 1954 à 2305. L : 844 à 1106

**Dimensions pour le neuf et la rénovation  
(en 60 et 45 mm)**

H : 1940 à 2291. L : 838 à 1090

**Ud = 1,15 / 1,12 / 1,62 €€€**

Un design sobre qui mêle vitrage  
sablé et décor rainuré, une  
élégance en mouvement.



### DAKOTA 2

Vitrage sablé et décor rainuré et parclose alunox\*.  
Disponible en ouvrant de 72, 60 et 45 mm.

**Dimensions pour le neuf et la rénovation  
(en 72 mm)**

H : 1870 à 2305. L : 874 à 1106

**Dimensions pour le neuf et la rénovation  
(en 60 et 45 mm)**

H : 1920 à 2291. L : 808 à 1090

**Ud = 1,15 / 1,12 / 1,62 €€€**

\* finition aluminium brossé



### BALMORA

Vitrage sablé et décor rainuré.  
Disponible en ouvrant de 72, 60 et 45 mm.

**Dimensions pour le neuf et la rénovation  
(en 72 mm)**

H : 1954 à 2305. L : 894 à 1106

**Dimensions pour le neuf et la rénovation  
(en 60 et 45 mm)**

H : 1870 à 2291. L : 838 à 1090

**Ud = 1,15 / 1,12 / 1,62 €€€**



### INDIANA 2

Vitrage sablé, décor rainuré  
et parclose alunox\*.  
Disponible en ouvrant de 72, 60 et 45 mm.

**Dimensions pour le neuf et la rénovation  
(en 72 mm)**

H : 1954 à 2305. L : 844 à 1106

**Dimensions pour le neuf et la rénovation  
(en 60 et 45 mm)**

H : 1940 à 2291. L : 748 à 1090

**Ud = 1,15 / 1,12 / 1,62 €€€**

\* finition aluminium brossé,  
face extérieure uniquement



### CORELLIA 2

Vitrage sablé et décor rainuré et parclose alunox\*.  
Disponible en ouvrant de 72, 60 et 45 mm.

**Dimensions pour le neuf et la rénovation  
(en 72 mm)**

H : 1954 à 2305. L : 879 à 1106

**Dimensions pour le neuf et la rénovation  
(en 60 et 45 mm)**

H : 1940 à 2291. L : 823 à 1090

**Ud = 1,15 / 1,12 / 1,62 €€€**

\* finition aluminium brossé



## L'OFFRE STAR

Vitrage  
affleurant sablé

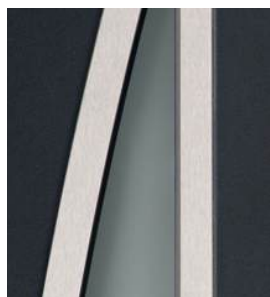

Décor embouti



### RHODE ISLAND

Vitrage affleurant sablé, finition alunox et décor embouti.

Disponible en ouvrant de 72 et 60 mm.

**Dimensions pour le neuf et la rénovation (en 72 mm)**

H : 1954 à 2305. L : 974 à 1106

**Dimensions pour le neuf et la rénovation (en 60 mm)**

H : 1954 à 2305. L : 974 à 1106

**Ud = 1,15 / 1,12 €€€**

Son décor embouti et vitrage affleurant avec finition inox, marquent un style moderne de caractère.



### IOWA

Vitrage affleurant sablé.

Disponible en ouvrant de 72, 60 et 45 mm.

**Dimensions pour le neuf et la rénovation (en 72 mm)**

H : 1870 à 2305. L : 700 à 1106

**Dimensions pour le neuf et la rénovation (en 60 et 45 mm)**

H : 2040 à 2291. L : 700 à 1090

**Ud = 1,15 / 1,12 / 1,62 €€€**



### MARYLAND

Vitrage affleurant sablé.

Disponible en ouvrant de 72, 60 et 45 mm.

**Dimensions pour le neuf et la rénovation (en 72 mm)**

H : 1870 à 2305. L : 704 à 1106

**Dimensions pour le neuf et la rénovation (en 60 et 45 mm)**

H : 1940 à 2291. L : 700 à 1090

**Ud = 1,15 / 1,12 / 1,62 €€€**



### NEBRASKA

Décor minéral et alunox\*.

Disponible en ouvrant de 72, 60 et 45 mm.

**Dimensions pour le neuf et la rénovation (en 72 mm)**

H : 1870 à 2305. L : 814 à 1106

**Dimensions pour le neuf et la rénovation (en 60 et 45 mm)**

H : 1930 à 2291. L : 798 à 1090

**Ud = 0,9 / 0,84 / 1,12 €€€**

\* finition aluminium brossé



### NEW YORK

Décor minéral et alunox\*.

Disponible en ouvrant de 72, 60 et 45 mm.

**Dimensions pour le neuf et la rénovation (en 72 mm)**

H : 1870 à 2305. L : 814 à 1106

**Dimensions pour le neuf et la rénovation (en 60 et 45 mm)**

H : 1930 à 2291. L : 798 à 1090

**Ud = 0,9 / 0,84 / 1,12 €€€**

\* finition aluminium brossé



## L'OFFRE STAR



### DAKOTA

Vitrage sablé et décor rainuré.  
Disponible en ouvrant de 72, 60 et 45 mm.

**Dimensions pour le neuf et la rénovation  
(en 72 mm)**

H : 1870 à 2305. L : 874 à 1106

**Dimensions pour le neuf et la rénovation  
(en 60 et 45 mm)**

H : 1920 à 2291. L : 808 à 1090

**Ud = 1,15 / 1,12 / 1,62 €€**



### MONTANA

Vitrage affleurant sablé.  
Disponible en ouvrant de 72, 60 et 45 mm.

**Dimensions pour le neuf et la rénovation  
(en 72 mm)**

H : 1870 à 2305. L : 700 à 1106

**Dimensions pour le neuf et la rénovation  
(en 60 et 45 mm)**

H : 1870 à 2291. L : 700 à 1090

**Ud = 1,15 / 1,12 / 1,62 €€€**



### MINNESOTA

Décor minéral et alunox\*.  
Disponible en ouvrant de 72, 60 et 45 mm.

**Dimensions pour le neuf et la rénovation  
(en 72 mm)**

H : 1870 à 2305. L : 700 à 1106

**Dimensions pour le neuf et la rénovation  
(en 60 et 45 mm)**

H : 1930 à 2291. L : 700 à 1090

**Ud = 0,9 / 0,84 / 1,12 €€€**

\* finition aluminium brossé



### LINCOLN

Décor rainuré.  
Disponible en ouvrant de 72, 60 et 45 mm.

**Dimensions pour le neuf et la rénovation  
(en 72 mm)**

H : 1870 à 2305. L : 834 à 1106

**Dimensions pour le neuf et la rénovation  
(en 60 et 45 mm)**

H : 1870 à 2291. L : 818 à 1090

**Ud = 0,9 / 0,84 / 1,12 €€**



### QUARTZ

Quatre vitrages sablés finition alunox\*.  
Disponible en ouvrant de 45 mm.

**Dimensions pour le neuf**

H : 1870 à 2291. L : 700 à 1090

**Dimensions pour la rénovation**

H : 1870 à 2291. L : 700 à 1090

**Ud = 1,62 €€**

\* finition aluminium brossé



### RUBIS

Décor rainuré 2 faces. Inserts alunox\*  
uniquement en face extérieure.

Disponible en ouvrant de 72, 60 et 45 mm.

**Dimensions pour le neuf et la rénovation  
(en 72 mm)**

H : 1870 à 2305. L : 866 à 1106

**Dimensions pour le neuf et la rénovation  
(en 60 et 45 mm)**

H : 1870 à 2291. L : 850 à 1089

**Ud = 0,9 / 0,84 / 1,12 €€**

\* finition aluminium brossé



### OREGON

Vitrage sablé décor rainuré.  
Disponible en ouvrant de 60 et 45 mm.

**Dimensions pour le neuf (en 45 mm)**

H : 2020 à 2291. L : 908 à 1090

**Dimensions pour la rénovation (en 45 mm)**

H : 2020 à 2291. L : 908 à 1090

**Ud = 1,22 / 0,92 €€**



## L'OFFRE STAR

Décor embouti



### VIRGINIA

Décor embouti.

Disponible en ouvrant de 72 et 60 mm.

**Dimensions pour le neuf et la rénovation**  
(en 72 mm)

H : 1870 à 2305. L : 829 à 1106

**Dimensions pour le neuf et la rénovation**  
(en 60 mm)

H : 1870 à 2291. L : 813 à 1090

**Ud = 0,9 / 0,84 €€**

Précision du décor embouti,  
les formes en losange soulignent  
un design élégant et subtil.



### CALIFORNIA

Vitrage sablé et décor rainuré.

Disponible en ouvrant de 72, 60 et 45 mm.

**Dimensions pour le neuf et la rénovation**  
(en 72 mm)

H : 1870 à 2305. L : 874 à 1106

**Dimensions pour le neuf et la rénovation**  
(en 60 et 45 mm)

H : 1870 à 2291. L : 873 à 1090

**Ud = 1,15 / 1,12 / 1,62 €€**



### CALIFORNIA 2

Vitrage sablé, décor rainuré et parclose alunox\*.

Disponible en ouvrant de 72, 60 et 45 mm.

**Dimensions pour le neuf et la rénovation**  
(en 72 mm)

H : 1870 à 2305. L : 889 à 1106

**Dimensions pour le neuf et la rénovation**  
(en 60 et 45 mm)

H : 1870 à 2291. L : 873 à 1090

**Ud = 1,15 / 1,12 / 1,62 €€**

\* finition aluminium brossé,  
face extérieure uniquement



### CORELLIA

Vitrage sablé et décor rainuré.

Disponible en ouvrant de 72, 60 et 45 mm.

**Dimensions pour le neuf et la rénovation**  
(en 72 mm)

H : 1954 à 2305. L : 879 à 1106

**Dimensions pour le neuf et la rénovation**  
(en 60 et 45 mm)

H : 1940 à 2291. L : 823 à 1090

**Ud = 1,15 / 1,12 / 1,62 €€**



### ARIZONA

Vitrage sablé et décor rainuré.

Disponible en ouvrant de 72, 60 et 45 mm.

**Dimensions pour le neuf et la rénovation**  
(en 72 mm)

H : 1954 à 2305. L : 764 à 1106

**Dimensions pour le neuf et la rénovation**  
(en 60 et 45 mm)

H : 1940 à 2291. L : 748 à 1090

**Ud = 1,15 / 1,12 / 1,62 €€**



## L'OFFRE STAR

Décor embouti



### TENNESSEE

Décor embouti.

Disponible en ouvrant de 72 et 60 mm.

**Dimensions pour le neuf et la rénovation**  
(en 72 mm)

H : 2084 à 2305. L : 879 à 1106

**Dimensions pour le neuf et la rénovation**  
(en 60 mm)

H : 2070 à 2291. L : 883 à 1090

**Ud = 0,9 / 0,84 €€**

Les motifs ronds du décor embouti, apportent un détail graphique singulier à TENNESSEE.



### BERYL

Décor aluinox ajouré en face extérieure, face intérieure lisse.

Disponible en ouvrant de 72, 60 et 45 mm.

**Dimensions pour le neuf et la rénovation**  
(en 72 mm)

H : 1870 à 2305. L : 700 à 1106

**Dimensions pour le neuf et la rénovation**  
(en 60 et 45 mm)

H : 1870 à 2291. L : 700 à 1090

**Ud = 0,9 / 0,84 / 1,12 €€**



### WASHINGTON

Décor embouti avec vitrage affleurant sablé.

Disponible en ouvrant de 72 et 60 mm.

**Dimensions pour le neuf et la rénovation**  
(en 72 mm)

H : 2084 à 2305. L : 879 à 1106

**Dimensions pour le neuf et la rénovation**  
(en 60 mm)

H : 2070 à 2291. L : 883 à 1090

**Ud = 1,15 / 1,12 €€**



### INDIANA

Vitrage sablé décor rainuré.

Disponible en ouvrant de 72, 60 et 45 mm.

**Dimensions pour le neuf et la rénovation**  
(en 72 mm)

H : 1954 à 2305. L : 844 à 1106

**Dimensions pour le neuf et la rénovation**  
(en 60 et 45 mm)

H : 1940 à 2291. L : 748 à 1090

**Ud = 1,15 / 1,12 / 1,62 €€**



### AMBRE

Décor aluinox design en face extérieure, face intérieure lisse.

Disponible en ouvrant de 72, 60 et 45 mm.

**Dimensions pour le neuf et la rénovation**  
(en 72 mm)

H : 1870 à 2305. L : 700 à 1106

**Dimensions pour le neuf et la rénovation**  
(en 60 et 45 mm)

H : 1870 à 2291. L : 700 à 1032

**Ud = 0,9 / 0,84 / 1,12 €€**

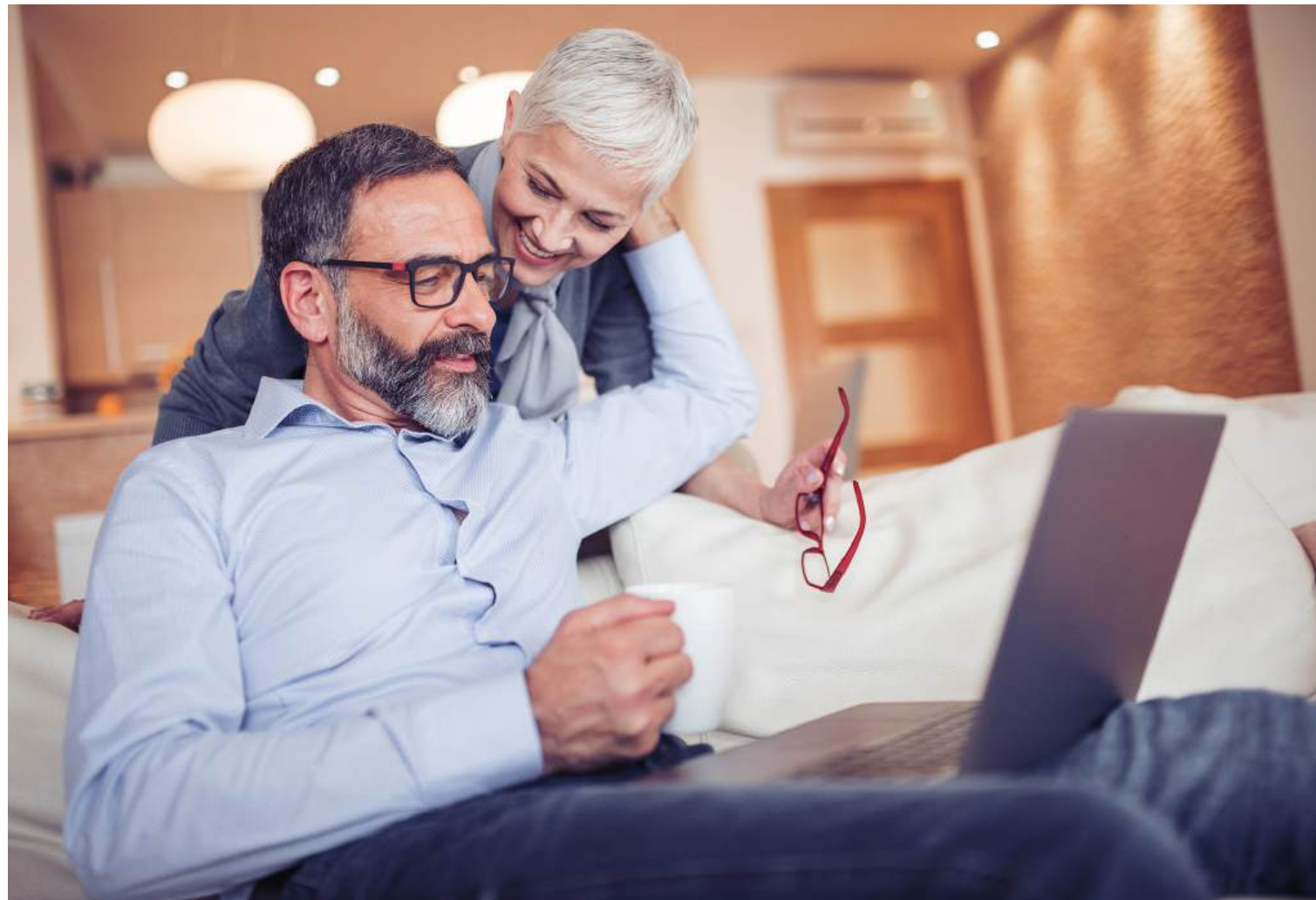



## L'OFFRE STAR

Insert alunox



### TEXAS

Décor rainuré 2 faces.  
Inserts alunox uniquement en face extérieure.

Disponible en ouvrant de 72, 60 et 45 mm.

**Dimensions pour le neuf et la rénovation (en 72 mm)**

H : 1870 à 2305. L : 874 à 1106

**Dimensions pour le neuf et la rénovation (en 60 et 45 mm)**

H : 1981 à 2291. L : 830 à 1090

**Ud = 0,9 / 0,84 / 1,12 €€**

Mélange subtile de l'inox et des rainures dans le panneau, pour apporter sobriété et simplicité au design TEXAS.



### TOPAZE

Décor alunox incrusté en pierre véritable en face extérieure, face intérieure lisse.

Disponible en ouvrant de 72, 60 et 45 mm.

**Dimensions pour le neuf et la rénovation (en 72 mm)**

H : 1870 à 2305. L : 700 à 1106

**Dimensions pour le neuf et la rénovation (en 60 et 45 mm)**

H : 1870 à 2291. L : 700 à 1047

**Ud = 0,9 / 0,84 / 1,12 €€**



### ANDO

Décor rainuré.

Disponible en ouvrant de 72, 60 et 45 mm.

**Dimensions pour le neuf et la rénovation (en 72 mm)**

H : 1884 à 2305. L : 700 à 1106

**Dimensions pour le neuf et la rénovation (en 60 et 45 mm)**

H : 1870 à 2291. L : 700 à 1090

**Ud = 0,9 / 0,84 / 1,12 €€**



### PUERTO RICO

Vitrage affleurant sablé et décor embouti.

Disponible en ouvrant de 72, 60 et 45 mm.

**Dimensions pour le neuf et la rénovation (en 72 mm)**

H : 1954 à 2305. L : 789 à 1106

**Dimensions pour le neuf et la rénovation (en 60 et 45 mm)**

H : 1940 à 2291. L : 773 à 1090

**Ud = 1,15 / 1,12 / 1,62 €€**



### ONYX

Décor rainuré 2 faces. Insert alunox\* uniquement en face extérieure.

Disponible en ouvrant de 60 et 45 mm.

**Dimensions pour le neuf (en 45 mm)**

H : 1870 à 2291. L : 830 à 1090

**Dimensions pour la rénovation (en 45 mm)**

H : 1870 à 2291. L : 830 à 1090

**Ud = 1,12 / 0,84 €€**

\* finition aluminium brossé



### UTAH

Décor embouti.

Disponible en ouvrant de 72, 60 et 45 mm.

**Dimensions pour le neuf et la rénovation (en 72 mm)**

H : 1879 à 2305. L : 764 à 1106

**Dimensions pour le neuf et la rénovation (en 60 et 45 mm)**

H : 1870 à 2291. L : 748 à 1090

**Ud = 0,9 / 0,84 / 1,12 €€**





### DALLAS

Décor lisse, barre de tirage en option.  
 Disponible en ouvrant de 72, 60 et 45 mm.

**Dimensions pour le neuf et la rénovation**  
 (en 72 mm)

H : 1870 à 2305. L : 700 à 1106

**Dimensions pour le neuf et la rénovation**  
 (en 60 et 45 mm)

H : 1870 à 2291. L : 700 à 1090

**Ud = 0,9 / 0,84 / 1,12 €€**



### PSVHA

Porte de service

Vitrage dépoli. Disponible en ouvrant de 45 mm.

**Dimensions pour le neuf**

H : 1870 à 2291. L : 838 à 1090

**Dimensions pour la rénovation**

H : 1870 à 2291. L : 838 à 1090

**Ud = 1,25 €€**



### ALASKA

Décor rainuré.

Disponible en ouvrant de 72, 60 et 45 mm.

**Dimensions pour le neuf et la rénovation**  
 (en 72 mm)

H : 1870 à 2305. L : 874 à 1106

**Dimensions pour le neuf et la rénovation**  
 (en 60 et 45 mm)

H : 1870 à 2291. L : 838 à 1090

**Ud = 0,9 / 0,84 / 1,12 €€**



### PSPA

Porte de service

Décor lisse. Disponible en ouvrant de 45 mm.

**Dimensions pour le neuf**

H : 1870 à 2291. L : 700 à 1090

**Dimensions pour la rénovation**

H : 1870 à 2291. L : 700 à 1090

**Ud = 1,12 €€**



# LES + DES PORTES ACIER

## MONOBLOC

- Ouvrant ACIER disponible en 45, 60 ou 72\* mm et dormant ALU de 56 mm (en ouvrant de 45) et de 70 mm (en ouvrant de 60 et 72) \*Selon modèle
- Seuil aluminium PMR 20 mm
- Serrure Europa 4 rouleaux 5 points (sur Acier 45 et 60 mm) ou Serrure Fercomatic à crochets 5 points (sur Acier 72 mm)
- Fiches réglables dans 3 directions sans dépose de l'ouvrant
- Vitrage isolant et sécurité, 1 face feuilletée 44.2
- Conditionnement intégral pour une meilleure protection de la porte
- Vitrage sablé ou delta clair selon modèle

DÉCO  
**PORTES ACIER**

## EN STANDARD

FABRICATION PORTES ACIER MONOBLOC		QUINCAILLERIE	QUINCAILLERIE EN OPTION
<b>POIGNÉE</b>  <b>Poignée béquille standard BSA</b> <ul style="list-style-type: none"> <li>▪ Double int./ext.</li> <li>▪ Inox de série</li> </ul>	<b>PAUMELLE</b>  <b>Paumelle 3D</b> <ul style="list-style-type: none"> <li>▪ Réglage dans les 3 dimensions (hauteur, largeur et compression)</li> </ul> <b>Cache paumelle inox de série</b>	 <b>Serrure Europa 4 rouleaux (de série en acier 45 et 60 mm)</b> <ul style="list-style-type: none"> <li>▪ 5 points</li> <li>▪ 1 pêne dormant central + 4 rouleaux</li> <li>▪ Serrure à relevage de béquille</li> </ul>	<b>Serrure Europa à crochets</b> <ul style="list-style-type: none"> <li>▪ 5 points</li> <li>▪ 2 crochets et 1 pêne dormant central + 2 galets</li> <li>▪ Serrure à relevage de béquille</li> </ul> <b>Serrure Fercomatic 4 rouleaux</b> <ul style="list-style-type: none"> <li>▪ 5 points</li> <li>▪ Pêne dormant central + 4 rouleaux</li> <li>▪ Serrure automatique</li> </ul> <b>Serrure Sécurité 4 rouleaux</b> <ul style="list-style-type: none"> <li>▪ 5 points</li> <li>▪ 1 pêne dormant central + 4 galets</li> <li>▪ Serrure à manoeuvre à clé</li> <li>▪ Compatible avec la gâche électrique avec décondamnation manuelle, qui permet l'ouverture du vantail, sans actionner la béquille ou la clé (équipement avec bâton de maréchal). Electrification possible (par l'installateur).</li> </ul> <b>Serrure fercomatic à crochets standard (de série sur Acier 72 mm)</b> <ul style="list-style-type: none"> <li>▪ 5 points de verrouillage</li> <li>▪ 2 crochets et 1 pêne dormant central + 2 galets</li> </ul>
<b>POUR VOTRE SÉCURITÉ</b>  <ul style="list-style-type: none"> <li>▪ Sur ACIER de 45 mm : barillet + 3 clés laiton nickelé</li> </ul> <b>Le judas (en option)</b> <ul style="list-style-type: none"> <li>▪ Suivant modèle, se référer au tableau technique</li> </ul> <ul style="list-style-type: none"> <li>▪ Sur ACIER de 60 et 72 mm : barillet sécurité (en option pour le 45 mm) + 5 clés plates réversibles laiton nickelé et carte de réapprovisionnement</li> </ul>			

## EN OPTION GRAND CHOIX DE DÉCO ET ACCESSOIRES

FABRICATION PORTES ACIER MONOBLOC Poignées stylisées à rosace	POIGNÉES DÉCORATIVES... PERSONNALISEZ VOTRE PORTE SELON VOTRE STYLE.
 PS700 PS800 PS900	 BM800* / Droit BM1800* / Droit

\*fixation des bâtons simples avec vis et écrous traversants visibles côté intérieur.

# PORTES PVC

PARCLOSÉES

## D'ENTRÉE, ON APPRÉCIE LEUR ÉLÉGANCE

Nos collections de portes d'entrée PVC partagent une même qualité : leur élégance. C'est la ligne directrice voulue par nos designers. C'est une élégance qui sait se faire classique, authentique, traditionnelle et parfois plus audacieuse.

Les modèles blancs et plaxés décor bois sont les plus appréciés, mais le charme de la couleur est réel. Ici le détail est essentiel : le choix d'un relief ou d'une moulure, le rajout d'un petit bois, la forme d'un vitrage... C'est la petite inspiration qui déclenchera votre coup de cœur

### MATÉRIAU MODERNE, LE PVC EST PLEIN D'ATOUTS.

La praticité est maximale, l'entretien minimal ; la résistance et la durabilité exemplaires. Bref, c'est une porte vraiment facile à vivre et d'un rapport qualité/prix très avantageux.



### PORTE PVC PARCLOSÉE

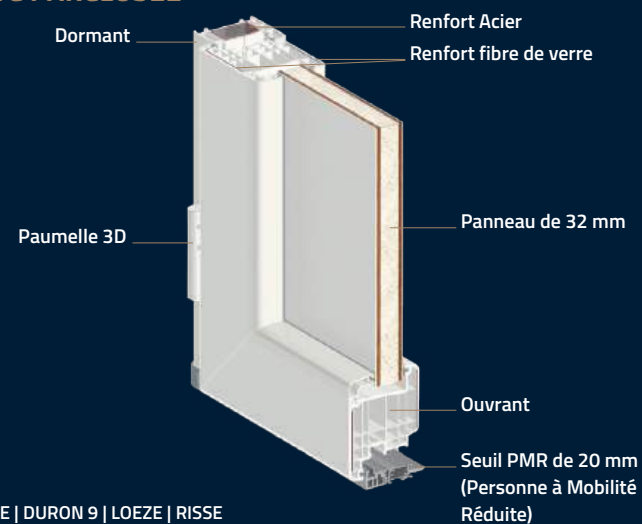

Hors modèles ARVE | DURON 9 | LOEZE | RISSE

+

PERFORMANCE THERMIQUE  
ET PHONIQUE

—◆—

SOLIDITÉ

—◆—

CONFORT

—◆—

ÉLÉGANCE

### UNE LARGE PALETTE DE COULEURS

#### 3 couleurs teintes masse

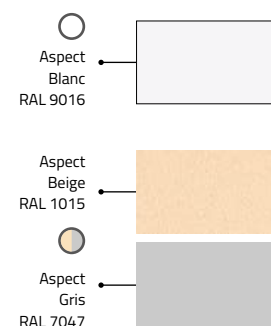

#### 6 couleurs de plaxage

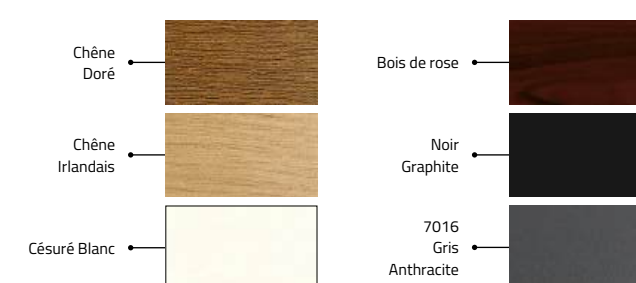

🚚 Conditions de la Livraison Flash : tout dormant | Toute dimension | Tout accessoire  
Disponible uniquement en mono-couleur 9016 finition satinée



## L'OFFRE STAR

Vitrage sablé



La finition inox ajoute une touche résolument contemporaine.



### EUPHRATE ●

Vitrage sablé et finition inox.

**Dimensions pour le neuf**

H : 1977 à 2336. L : 700 à 1161

**Dimensions pour la rénovation**

H : 1964 à 2324. L : 700 à 1136

**Ud = 1,50** €€€€€

Disponible dans les 6 teintes de couleurs plaxées, EUPHRATE signe votre entrée par sa touche déco résolument dans l'air du temps en combinant vitrage et inox.



### ARVE ● ○

Panneau de soubassement post formé 28mm avec meneau, cimaise en applique, pommeau sur cimaise en option, poignée à plaque rustique, ouvrant dans ouvrant avec meneau, grilles décoratives Saphir et poignée bouton rustique, double vitrage givré mat.

**Dimensions pour le neuf**

H : 1870 à 2250. L : 865 à 1000

**Dimensions pour la rénovation**

H : 1870 à 2280. L : 865 à 1000

**Ud = 1,40** €€€€€



### RISSE ● ○

Panneau de soubassement post formé 28mm avec meneau, cimaise en applique, pommeau sur cimaise en option, poignée à plaque rustique, ouvrant dans ouvrant, grilles décoratives Saphir et poignée bouton rustique, double vitrage givré mat.

**Dimensions pour le neuf**

H : 1870 à 2250. L : 865 à 1000

**Dimensions pour la rénovation**

H : 1870 à 2280. L : 865 à 1000

**Ud = 1,40** €€€€€

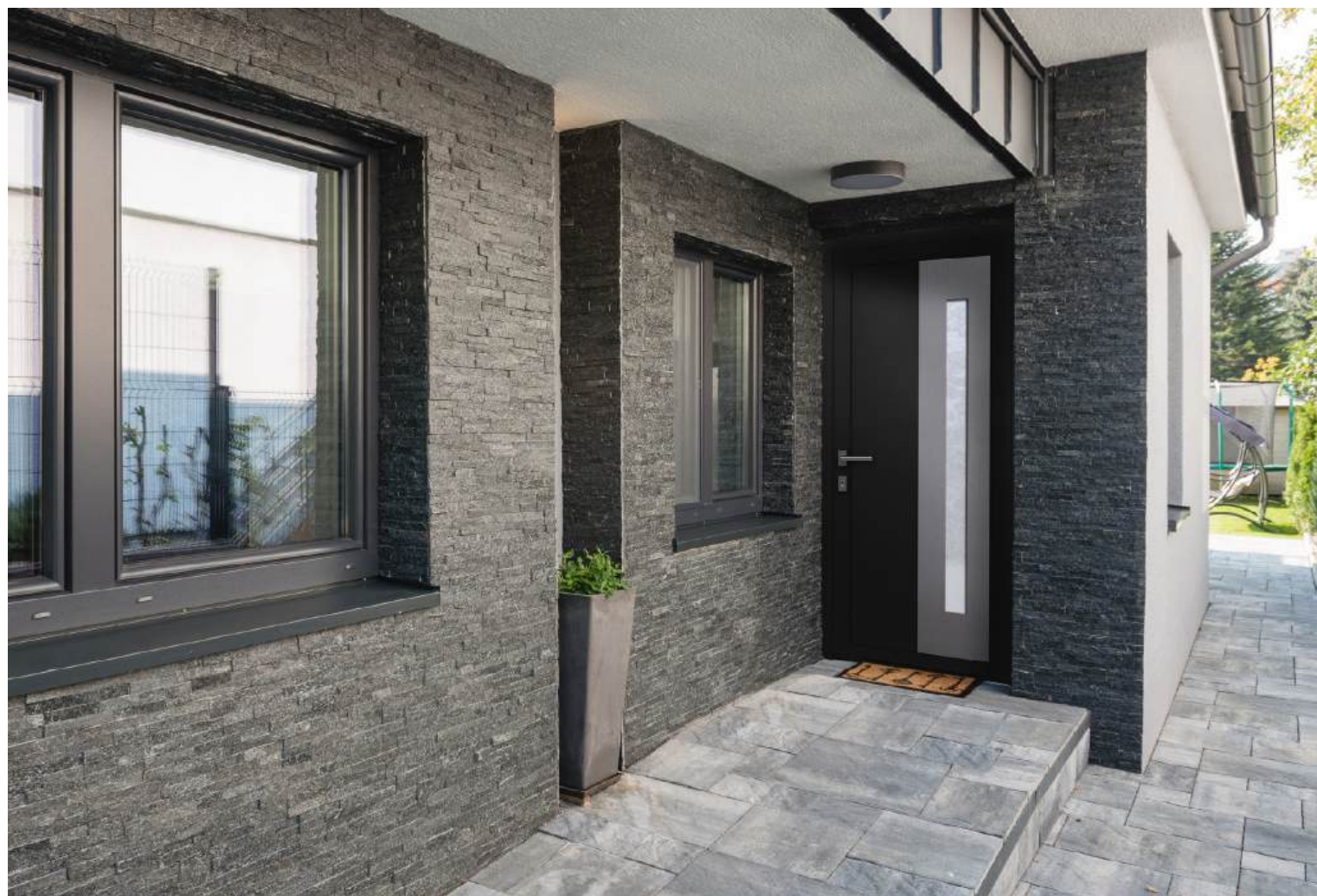

### LOEZE ● ○

Panneau de soubassement post formé 28mm, cimaise en applique, pommeau sur cimaise en option, poignée à plaque rustique, panneau post formé 28 mm en partie haute.

**Dimensions pour le neuf**

H : 1700 à 2250. L : 700 à 1000

**Dimensions pour la rénovation**

H : 1700 à 2280. L : 700 à 1000

**Ud = 1,20** €€€€€



### DURON 9 ● ○

Panneau de soubassement post formé 28mm avec meneau, cimaise en applique, pommeau sur cimaise en option, poignée à plaque rustique, double vitrage givré mat et PBI 2H1V.

**Dimensions pour le neuf**

H : 1700 à 2250. L : 700 à 1000

**Dimensions pour la rénovation**

H : 1870 à 2280. L : 700 à 1000

**Ud = 1,50** €€€€€



## L'OFFRE STAR

Vitrage delta clair  
avec petits bois laiton



### CARIOCA

Vitrage delta clair et petits bois laiton.

**Dimensions pour le neuf**

H : 1897 à 2336. L : 841 à 1161

**Dimensions pour la rénovation**

H : 1884 à 2324. L : 816 à 1136

**Ud = 1,50 €€€€**

Design traditionnel fait  
de CARIOCA la porte idéale  
pour un habitat authentique.



### LOUIS

Cinq vitrages sablés.

**Dimensions pour le neuf**

H : 1933 à 2322. L : 700 à 1161

**Dimensions pour la rénovation**

H : 1933 à 2322. L : 700 à 1161

**Ud = 1,50 €€€€**



### ALLEGRO

Vitrage décor fusing.

**Dimensions pour le neuf**

H : 1984 à 2334. L : 848 à 1158

**Dimensions pour la rénovation**

H : 1972 à 2322. L : 824 à 1134

**Ud = 1,60 €€€€**



### ARABESQUE

Vitrage delta clair et petits bois laiton.

**Dimensions pour le neuf**

H : 2034 à 2336. L : 924 à 1161

**Dimensions pour la rénovation**

H : 2021 à 2324. L : 899 à 1136

**Ud = 1,50 €€€€**

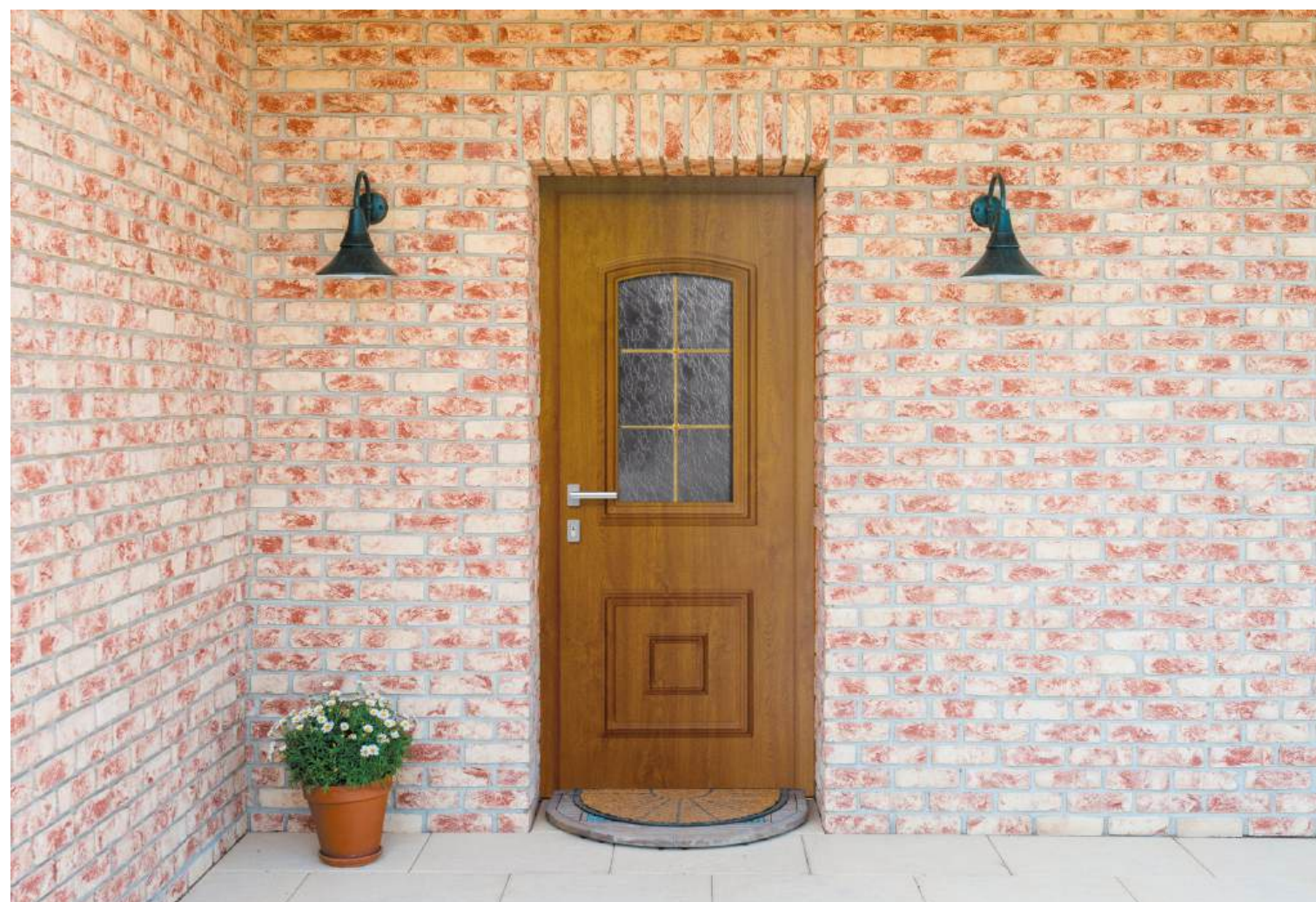

### ARABESQUE 4

Vitrage delta clair.

**Dimensions pour le neuf**

H : 2034 à 2336. L : 924 à 1161

**Dimensions pour la rénovation**

H : 2021 à 2324. L : 899 à 1136

**Ud = 1,50 €€€€**



### NOLHAN 2

Trois vitrages sablés finition inox.

**Dimensions pour le neuf**

H : 2054 à 2334. L : 768 à 1158

**Dimensions pour la rénovation**

H : 2042 à 2322. L : 744 à 1134

**Ud = 1,60 €€€€**



### ODE 6

Vitrage delta clair et petits bois blancs.

**Dimensions pour le neuf**

H : 1963 à 2334. L : 858 à 1158

**Dimensions pour la rénovation**

H : 1951 à 2322. L : 834 à 1134

**Ud = 1,50 €€€€**



## L'OFFRE STAR

Vitrage sablé



Le vitrage sablé procure un style affirmé.



### ALICE ●

Vitrage sablé.

**Dimensions pour le neuf**

H : 2017 à 2336. L : 700 à 1161

**Dimensions pour la rénovation**

H : 2004 à 2324. L : 700 à 1136

**Ud = 1,50 €€€**

La verticalité du vitrage sablé apporte la luminosité et affirme le style épuré à ALICE.



### AELIS ◡ ● ○

Cinq vitrages sablés finition inox.

**Dimensions pour le neuf**

H : 1944 à 2334. L : 700 à 1158

**Dimensions pour la rénovation**

H : 1932 à 2322. L : 700 à 1134

**Ud = 1,50 €€€**



### CELENIE ● ○

Vitrage sablé finition inox.

**Dimensions pour le neuf**

H : 2014 à 2334. L : 700 à 1158

**Dimensions pour la rénovation**

H : 2002 à 2322. L : 700 à 1134

**Ud = 1,50 €€€**



### BOSSANOVA ◡ ● ○

Vitrage déco vitrail finition noire motif rose.

**Dimensions pour le neuf**

H : 1874 à 2334. L : 844 à 1158

**Dimensions pour la rénovation**

H : 1870 à 2322. L : 820 à 1134

**Ud = 1,50 €€€**



### CLAIR ●

Vitrage delta clair avec losanges plomb.

**Dimensions pour le neuf**

H : 1870 à 2336. L : 837 à 1161

**Dimensions pour la rénovation**

H : 1870 à 2324. L : 816 à 1136

**Ud = 1,50 €€€**



### CANTATRICE ◡ ● ○

Vitrage déco vitrail finition noire et motif bleu.

**Dimensions pour le neuf**

H : 1996 à 2334. L : 858 à 1158

**Dimensions pour la rénovation**

H : 1984 à 2322. L : 834 à 1134

**Ud = 1,50 €€€**

● Disponible en plaxé

○ Disponible uniquement en blanc teinté masse

● Disponible en beige et gris

◡ Disponible en porte cintrée

🚚 Livraison Flash



## L'OFFRE STAR

Vitrage sablé

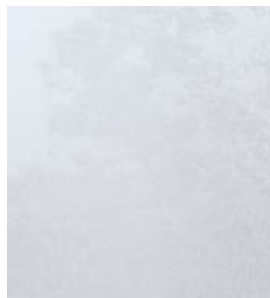

### INÈS ●

Trois vitrages sablés.

**Dimensions pour le neuf**

H : 1957 à 2336. L : 772 à 1161

**Dimensions pour la rénovation**

H : 1944 à 2324. L : 747 à 1136

**Ud = 1,60 €€€**

La courbe du design et les vitrages sablés offrent style et luminosité.



### ENTRECHAT 2 ●

Panneau de soubassement mouluré.

**Dimensions pour le neuf**

H : 1870 à 2355. L : 924 à 1161

**Dimensions pour la rénovation**

H : 1870 à 2163. L : 899 à 1136

**€€€**



### FIGURATIF ● ○

Vitrage clair.

**Dimensions pour le neuf**

H : 1870 à 2355. L : 850 à 1178

**Dimensions pour la rénovation**

H : 1870 à 2161. L : 850 à 973

**Ud = 1,50 €€€**



### SONATE 2 ●

Panneau de soubassement mouluré.

**Dimensions pour le neuf**

H : 1870 à 2355. L : 841 à 1161

**Dimensions pour la rénovation**

H : 1870 à 2163. L : 816 à 1136

**Ud = 1,50 €€€**



### KARL D ● ○

Trois vitrages sablés.

**Dimensions pour le neuf**

H : 2054 à 2334. L : 768 à 1158

**Dimensions pour la rénovation**

H : 2042 à 2322. L : 744 à 1134

**Ud = 1,60 €€€**



### KARL G ● ○

Trois vitrages sablés.

**Dimensions pour le neuf**

H : 2054 à 2334. L : 768 à 1158

**Dimensions pour la rénovation**

H : 2042 à 2322. L : 744 à 1134

**Ud = 1,60 €€€**



### LILOU ● ○ 🚚

Trois vitrages sablés.

**Dimensions pour le neuf**

H : 1984 à 2334. L : 768 à 1158

**Dimensions pour la rénovation**

H : 1972 à 2322. L : 744 à 1134

**Ud = 1,60 €€€**



## L'OFFRE STAR

Vitrage sablé



### MAEKO D ●

Trois vitrages sablés.

**Dimensions pour le neuf**

H : 2027 à 2336. L : 772 à 1161

**Dimensions pour la rénovation**

H : 2014 à 2324. L : 747 à 1136

**Ud = 1,60 €€€**

Le mariage du vitrage sablé et de l'inox, confère un style moderne et épuré à MAEKO



### MALATI ●

Quatre vitrages sablés et finition inox.

**Dimensions pour le neuf**

H : 2017 à 2336. L : 700 à 1161

**Dimensions pour la rénovation**

H : 2004 à 2324. L : 700 à 1136

**Ud = 1,60 €€€**



### MARIUS ◡ ○

Vitrage sablé et décor rainuré.

**Dimensions pour le neuf**

H : 1870 à 2334. L : 908 à 1158

**Dimensions pour la rénovation**

H : 1870 à 2322. L : 884 à 1134

**Ud = 1,50 €€€**



### NILEN ●

Décor rainuré.

**Dimensions pour le neuf**

H : 1870 à 2336. L : 700 à 1161

**Dimensions pour la rénovation**

H : 1870 à 2324. L : 700 à 1136

**Ud = 1,50 €€€€**



### MAEKO G ●

Trois vitrages sablés.

**Dimensions pour le neuf**

H : 2027 à 2336. L : 772 à 1161

**Dimensions pour la rénovation**

H : 2014 à 2324. L : 747 à 1136

**Ud = 1,60 €€€**



### ODE 4 ◡ ● ○

Trois vitrages sablés.

**Dimensions pour le neuf**

H : 1963 à 2334. L : 858 à 1158

**Dimensions pour la rénovation**

H : 1951 à 2322. L : 834 à 1134

**Ud = 1,50 €€€€**



### PASADA ●

Trois vitrages delta clair et petits bois laiton.

**Dimensions pour le neuf**

H : 2034 à 2336. L : 924 à 1161

**Dimensions pour la rénovation**

H : 2021 à 2324. L : 899 à 1136

**Ud = 1,50 €€€**



### PASADA 2 ●

Trois vitrages delta clair.

**Dimensions pour le neuf**

H : 2034 à 2336. L : 924 à 1161

**Dimensions pour la rénovation**

H : 2021 à 2324. L : 899 à 1136

**Ud = 1,50 €€€**

## L'OFFRE STAR

Vitrage vitrail  
finition laiton

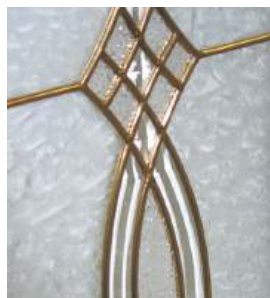

### QUATUOR

Vitrage décor vitrail finition laiton.

**Dimensions pour le neuf**

H : 1874 à 2334. L : 788 à 1158

**Dimensions pour la rénovation**

H : 1870 à 2322. L : 764 à 1134

**Ud = 1,50 €€€**

Le décor du vitrage en vitrail offre tout le charme d'antan à QUATUOR.



### VOCE 2

Deux vitrages delta clair et petits bois laiton.

**Dimensions pour le neuf**

H : 1962 à 2334. L : 854 à 1158

**Dimensions pour la rénovation**

H : 1950 à 2322. L : 830 à 1134

**Ud = 1,50 €€€**



### VOCE 3

Deux vitrages delta clair.

**Dimensions pour le neuf**

H : 1962 à 2334. L : 854 à 1158

**Dimensions pour la rénovation**

H : 1950 à 2322. L : 830 à 1134

**Ud = 1,50 €€€€**



### VOCE 4

Deux vitrages delta clair et petits bois blancs.

**Dimensions pour le neuf**

H : 1962 à 2334. L : 854 à 1158

**Dimensions pour la rénovation**

H : 1950 à 2322. L : 830 à 1134

**Ud = 1,50 €€€**



### PIANO

Vitrage décor vitrail finition laiton.

**Dimensions pour le neuf**

H : 1884 à 2334. L : 848 à 1158

**Dimensions pour la rénovation**

H : 1872 à 2322. L : 824 à 1134

**Ud = 1,50 €€€**



### SELAY

Six vitrages sablés finition inox.

**Dimensions pour le neuf**

H : 2065 à 2334. L : 889 à 1158

**Dimensions pour la rénovation**

H : 2053 à 2322. L : 865 à 1134

**Ud = 1,70 €€€**



### VEDA

Trois vitrages sablés et finition inox.

**Dimensions pour le neuf**

H : 1870 à 2334. L : 860 à 1158

**Dimensions pour la rénovation**

H : 1870 à 2322. L : 836 à 1134

**Ud = 1,50 €€€**



## L'OFFRE STAR

Demi-lune  
et décor plein



### ACCORD

Décor plein.

**Dimensions pour le neuf**

H : 1963 à 2334. L : 858 à 1158

**Dimensions pour la rénovation**

H : 1951 à 2322. L : 834 à 1134

**Ud = 1,30 €€**

Son décor en demi-lune et ses petits bois laiton crée un style classique, un design intemporel.



### ADAGIO

Vitrage delta clair et petits bois laiton.

**Dimensions pour le neuf**

H : 1894 à 2334. L : 838 à 1158

**Dimensions pour la rénovation**

H : 1882 à 2322. L : 814 à 1134

**Ud = 1,50 €€**



### ADAGIO 2

Vitrage delta clair et petits bois blancs.

**Dimensions pour le neuf**

H : 1894 à 2334. L : 838 à 1158

**Dimensions pour la rénovation**

H : 1882 à 2322. L : 814 à 1134

**Ud = 1,50 €€**



### ADAGIO 3

Vitrage delta clair.

**Dimensions pour le neuf**

H : 1894 à 2334. L : 838 à 1158

**Dimensions pour la rénovation**

H : 1882 à 2322. L : 814 à 1134

**Ud = 1,50 €€**



### ALLEGRO 3

Vitrage delta clair.

**Dimensions pour le neuf**

H : 1984 à 2334. L : 848 à 1158

**Dimensions pour la rénovation**

H : 1972 à 2322. L : 824 à 1134

**Ud = 1,60 €€**



### BOSSANOVA 2

Vitrage delta clair et petits bois blancs.

**Dimensions pour le neuf**

H : 1874 à 2334. L : 844 à 1158

**Dimensions pour la rénovation**

H : 1870 à 2322. L : 820 à 1134

**Ud = 1,50 €€**



### BOSSANOVA 3

Vitrage delta clair et petits bois laiton.

**Dimensions pour le neuf**

H : 1874 à 2334. L : 844 à 1158

**Dimensions pour la rénovation**

H : 1870 à 2322. L : 820 à 1134

**Ud = 1,50 €€**



### BOSSANOVA 4

Vitrage delta clair.

**Dimensions pour le neuf**

H : 1874 à 2334. L : 844 à 1158

**Dimensions pour la rénovation**

H : 1870 à 2322. L : 820 à 1134

**Ud = 1,50 €€**

## L'OFFRE STAR

Vitrage sablé

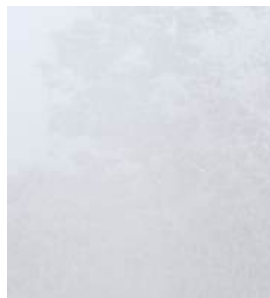

### CELENIE 2

Vitrage sablé.

**Dimensions pour le neuf**

H : 2014 à 2334. L : 700 à 1158

**Dimensions pour la rénovation**

H : 2002 à 2322. L : 700 à 1134

**Ud = 1,50 €€**

Le vitrage sablé apporte intimité et luminosité à CELENIE 2, dans un style actuel et épuré.



### ENTRECHAT

Panneau de soubassement mouluré.

**Dimensions pour le neuf**

H : 1870 à 2355. L : 884 à 1158

**Dimensions pour la rénovation**

H : 1870 à 2161. L : 860 à 1134

**€€**



### CANTATRICE 3

Vitrage delta clair et petits bois laiton.

**Dimensions pour le neuf**

H : 1996 à 2334. L : 858 à 1158

**Dimensions pour la rénovation**

H : 1984 à 2322. L : 834 à 1134

**Ud = 1,50 €€**



### CANTATRICE 4

Vitrage sablé.

**Dimensions pour le neuf**

H : 1996 à 2334. L : 858 à 1158

**Dimensions pour la rénovation**

H : 1984 à 2322. L : 834 à 1134

**Ud = 1,50 €€**



### CANTATRICE 5

Vitrage delta clair.

**Dimensions pour le neuf**

H : 1996 à 2334. L : 858 à 1158

**Dimensions pour la rénovation**

H : 1984 à 2322. L : 834 à 1134

**Ud = 1,50 €€**



### DARIA

Décor rainuré et inox.

**Dimensions pour le neuf**

H : 1870 à 2334. L : 700 à 1158

**Dimensions pour la rénovation**

H : 870 à 2322. L : 700 à 1134

**Ud = 1,50 €€**



## L'OFFRE STAR

Vitrage sablé



### EMERY ● ○

Trois vitrages sablés.

**Dimensions pour le neuf**

H : 1974 à 2334. L : 858 à 1158

**Dimensions pour la rénovation**

H : 1962 à 2322. L : 834 à 1134

**Ud = 1,50 €€**

Les formes triangulaires associées au vitrage sablé marquent le style singulier du modèle EMERY.



### ESTEBAN 2 ◡ ○

Décor rainuré et inox.

**Dimensions pour le neuf**

H : 1870 à 2334. L : 808 à 1158

**Dimensions pour la rénovation**

H : 1870 à 2322. L : 784 à 1134

**Ud = 1,30 €€**

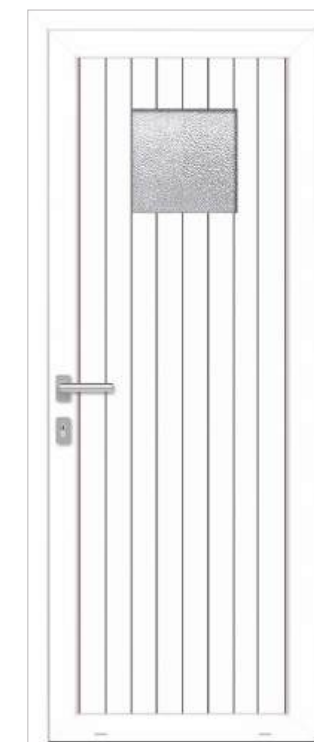

### IZIA ○

Vitrage listral blanc.

**Dimensions pour le neuf**

H : 1870 à 2334. L : 818 à 1158

**Dimensions pour la rénovation**

H : 1870 à 2322. L : 794 à 1134

**Ud = 1,50 €€**



### EVANGELIA ○

Vitrage sablé et finition inox

Décor rainuré.

**Dimensions pour le neuf**

H : 1944 à 2334. L : 768 à 1158

**Dimensions pour la rénovation**

H : 1932 à 2322. L : 744 à 1134

**Ud = 1,50 €€**



### FABIO ◡ ○

Décor plein.

**Dimensions pour le neuf**

H : 1870 à 2355. L : 700 à 1158

**Dimensions pour la rénovation**

H : 1870 à 2322. L : 700 à 1134

**Ud = 1,30 €€**



### FESTIVAL ◡ ● ○

Décor plein.

**Dimensions pour le neuf**

H : 1996 à 2334. L : 858 à 1158

**Dimensions pour la rénovation**

H : 1984 à 2322. L : 834 à 1134

**Ud = 1,30 €€**



### GOUACHE ○

Vitrage clair.

**Dimensions pour le neuf**

H : 1870 à 2355. L : 850 à 1178

**Dimensions pour la rénovation**

H : 1870 à 2161. L : 850 à 973

**Ud = 1,50 €€**

## L'OFFRE STAR

Vitrage delta clair dans la demi-lune



NOTE    

Vitrage delta clair.

**Dimensions pour le neuf**

H : 1963 à 2334. L : 858 à 1158

**Dimensions pour la rénovation**

H : 1951 à 2322. L : 834 à 1134

**Ud = 1,40 €€**

Une demi-lune vitrée pour une touche de luminosité associée au design classique pour plus d'authenticité.



NOTE 2   

Vitrage fusing.

**Dimensions pour le neuf**

H : 1963 à 2334. L : 858 à 1158

**Dimensions pour la rénovation**

H : 1951 à 2322. L : 834 à 1134

**Ud = 1,50 €€**



NOTE 3   

Vitrage delta clair et petits bois blancs.

**Dimensions pour le neuf**

H : 1963 à 2334. L : 858 à 1158

**Dimensions pour la rénovation**

H : 1951 à 2322. L : 834 à 1134

**Ud = 1,40 €€**



JORDAN 

Vitrage listral blanc.

**Dimensions pour le neuf**

H : 1870 à 2334. L : 889 à 1158

**Dimensions pour la rénovation**

H : 1870 à 2322. L : 865 à 1134

**Ud = 1,50 €€**



MARIA 

Décor rainuré.

**Dimensions pour le neuf**

H : 1870 à 2334. L : 700 à 1158

**Dimensions pour la rénovation**

H : 1870 à 2322. L : 700 à 1134

**Ud = 1,50 €€**



MANI 2    

Cinq vitrages sablés.

**Dimensions pour le neuf**

H : 1944 à 2334. L : 700 à 1158

**Dimensions pour la rénovation**

H : 1932 à 2322. L : 700 à 1134

**Ud = 1,50 €€**



## L'OFFRE STAR

Vitrage delta clair



### ODE

Trois vitrages delta clair.  
**Dimensions pour le neuf**  
 H : 1963 à 2334. L : 858 à 1158  
**Dimensions pour la rénovation**  
 H : 1951 à 2322. L : 834 à 1134  
**Ud = 1,50 €€**

Avec ses trois vitrages delta clair dont sa demi-lune ODE oscille entre luminosité et intimité.



### ODE 2

Trois vitrages delta clair avec petits bois laiton.  
**Dimensions pour le neuf**  
 H : 1963 à 2334. L : 858 à 1158  
**Dimensions pour la rénovation**  
 H : 1951 à 2322. L : 834 à 1134  
**Ud = 1,50 €€**



### ODE 3

Trois vitrages delta clair avec petits bois blancs.  
**Dimensions pour le neuf**  
 H : 1963 à 2334. L : 858 à 1158  
**Dimensions pour la rénovation**  
 H : 1951 à 2322. L : 834 à 1134  
**Ud = 1,50 €€**



### PIANO 2

Vitrage delta clair et petits bois laiton.  
**Dimensions pour le neuf**  
 H : 1884 à 2334. L : 848 à 1158  
**Dimensions pour la rénovation**  
 H : 1872 à 2322. L : 824 à 1134  
**Ud = 1,50 €€**



### PIANO 3

Vitrage delta clair.  
**Dimensions pour le neuf**  
 H : 1884 à 2334. L : 848 à 1158  
**Dimensions pour la rénovation**  
 H : 1872 à 2322. L : 824 à 1134  
**Ud = 1,50 €€**



### PIANO 4

Vitrage Delta clair et petits bois blanc.  
**Dimensions pour le neuf**  
 H : 1884 à 2334. L : 848 à 1158  
**Dimensions pour la rénovation**  
 H : 1872 à 2322. L : 824 à 1134  
**Ud = 1,50 €€**



### QUATUOR 2

Vitrage delta clair et petits bois laiton.  
**Dimensions pour le neuf**  
 H : 1874 à 2334. L : 788 à 1158  
**Dimensions pour la rénovation**  
 H : 1870 à 2322. L : 764 à 1134  
**Ud = 1,50 €€**



### QUATUOR 3

Vitrage delta clair et petits bois blancs.  
**Dimensions pour le neuf**  
 H : 1874 à 2334. L : 788 à 1158  
**Dimensions pour la rénovation**  
 H : 1870 à 2322. L : 764 à 1134  
**Ud = 1,50 €€**



## L'OFFRE STAR

Vitrage delta clair

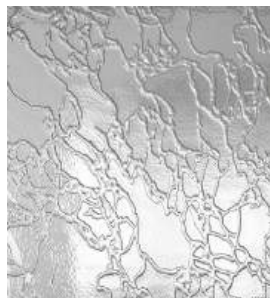

### QUATUOR 4

Vitrage delta clair.

**Dimensions pour le neuf**

H : 1874 à 2334. L : 788 à 1158

**Dimensions pour la rénovation**

H : 1870 à 2322. L : 764 à 1134

**Ud = 1,50 €€**

Son vitrage delta clair et ses moulures souligne le design traditionnel et authentique du modèle QUATUOR 4.

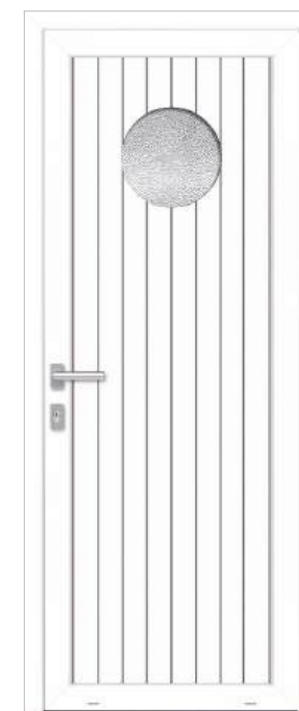

### SOLAL

Vitrage listral blanc.

**Dimensions pour le neuf**

H : 1870 à 2334. L : 818 à 1158

**Dimensions pour la rénovation**

H : 1870 à 2322. L : 794 à 1134

**Ud = 1,50 €€**



### VIBRATO

Décor plein.

**Dimensions pour le neuf**

H : 1962 à 2334. L : 854 à 1158

**Dimensions pour la rénovation**

H : 1950 à 2322. L : 830 à 1134

**Ud = 1,30 €€**



### VICKEN

Décor rainuré.

**Dimensions pour le neuf**

H : 1870 à 2334. L : 700 à 1158

**Dimensions pour la rénovation**

H : 1870 à 2322. L : 700 à 1134

**Ud = 1,50 €€**



### MAESTRO

Panneau de soubassement mouluré.

**Dimensions pour le neuf**

H : 1874 à 2355. L : 814 à 1158

**Dimensions pour la rénovation**

H : 1870 à 2343. L : 790 à 1134

**€€**





## L'OFFRE STAR

Vitrage delta clair et  
petits bois blancs

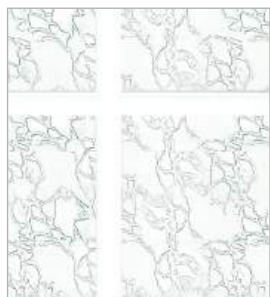

### ECO 8

Vitrage delta clair et petits bois blancs.

**Dimensions pour le neuf**

H : 1870 à 2306. L : 786 à 1130

**Dimensions pour la rénovation**

H : 1870 à 2294. L : 762 à 1106

**Ud = 1,30 €**

Avec son vitrage delta et petits bois blancs intégrés, ECO 8 apporte sa touche classique et lumière à votre habitat, le tout pour un budget réduit



### ECO 30 D

Trois vitrages sablés.

**Dimensions pour le neuf**

H : 2026 à 2306. L : 740 à 1130

**Dimensions pour la rénovation**

H : 2014 à 2294. L : 716 à 1106

**Ud = 1,50 €€**



### ECO 30 G

Trois vitrages sablés.

**Dimensions pour le neuf**

H : 2026 à 2306. L : 740 à 1130

**Dimensions pour la rénovation**

H : 2014 à 2294. L : 716 à 1106

**Ud = 1,50 €€**



### ECO 22

Décor plein.

**Dimensions pour le neuf**

H : 1870 à 2306. L : 760 à 1130

**Dimensions pour la rénovation**

H : 1870 à 2294. L : 736 à 1106

**Ud = 1,30 €**



### ECO 1

Décor plein.

**Dimensions pour le neuf**

H : 1935 à 2306. L : 830 à 1130

**Dimensions pour la rénovation**

H : 1923 à 2294. L : 806 à 1106

**Ud = 1,30 €**



### ECO 2

Vitrage delta clair et petits bois blancs.

**Dimensions pour le neuf**

H : 1935 à 2306. L : 830 à 1130

**Dimensions pour la rénovation**

H : 1923 à 2294. L : 806 à 1106

**Ud = 1,30 €**



### ECO 7

Décor plein.

**Dimensions pour le neuf**

H : 1870 à 2306. L : 786 à 1130

**Dimensions pour la rénovation**

H : 1870 à 2294. L : 762 à 1106

**Ud = 1,30 €**



### ECO 23

Vitrage delta clair et petits bois blancs.

**Dimensions pour le neuf**

H : 1870 à 2306. L : 760 à 1130

**Dimensions pour la rénovation**

H : 1870 à 2294. L : 736 à 1106

**Ud = 1,30 €**

Équipement unique pour les modèles ECO :

Serrure à relevage 4 points | Panneau sandwich PVC | Seuil ALU de 20 mm | Fiche paumelle simple blanche | Poignée à plaque blanche | Coloris de la porte Blanc uniquement

# LES + DES PORTES PVC

FABRICATION PVC PORTES PARCLOSÉES

- Panneau PVC de 32 mm
- Poignée béquille
- Seuil PMR de 20 mm (Personne à Mobilité Réduite)
- Serrure fercomatic à crochets
- Paumelle 3D
- Double vitrage feuilleté 332



## EN STANDARD

### DE SÉRIE

#### POIGNÉES

**Poignée béquille standard BSA**

- Double int./ext.
- Inox de série

**Poignée PFP\***

- Poignée double
- Design traditionnel
- Fer patiné de série

#### PAUMELLE

**Paumelle tubulaire 3D**  
Réglage dans les 3 dimensions (hauteur, largeur, profondeur)

**Cache paumelle**

#### QUINCAILLERIE

**Serrure fercomatic à crochets standard**

- 5 points de verrouillage
- 2 crochets et 1 pêne dormant central + 2 galets

RÉGLAGES	ALU
Hauteur	+4 à -2 mm
Largeur	+ ou -5 mm
Profondeur	+ ou -4 mm

### RÈGLES DE RÉVERSIBILITÉ (en vue extérieure)

Tirant droit

Tirant gauche

### LES POIGNÉES (en option\*\*)

**Poignée porte palière**  
Intérieur béquille, extérieur tirage.  
De série : blanc sur porte blanche ou noire sur porte de couleur.

**Poignée tubulaire en V**  
Poignée int./ext. blanc standard pour porte blanche et noire standard pour porte couleur.

### SÉCURITÉ

**Barillet de sécurité de série**

- Compatible avec toutes nos serrures
- 5 clés plates réversibles laiton nickelé et carte de réapprovisionnement

### HAUTE SÉCURITÉ EN OPTION

**Poignée inox :**

- 3 points de fixation
- Protection du cylindre
- 5 clés plates réversibles laiton nickelé et carte de réapprovisionnement
- Serrure Security ADR
- 3 points de verrouillage
- 1 pêne dormant central
- 2 pénes avec blocage anti-repoussement verrouillent automatiquement la porte

## EN OPTION

PERSONNALISEZ VOTRE PORTE SELON VOTRE STYLE

### POIGNÉES STYLISÉES À ROSACE

PS100 Finition inox, PS200, PS300, PS500, PS600, PS700, PS800, PS900

### POIGNÉES COMPATIBLES AVEC SERRURE SECURITY

#### POIGNÉES

- Bâtons de maréchal int./ext. 1
- Bâton sur panneau (se renseigner sur la disponibilité selon modèle de porte, bâton disponible en fourniture seule) 2 3 4 5

**1 Poignée Bâton de Maréchal**  
Poignée int./ext. à entraînement par clé, 3 hauteurs 400 mm, 800 mm et 1900 mm.  
Aspect inox.

**2 BD1**  
Bâton décoratif int./ext.  
Hauteur : 1200 mm  
Rayon : 3490 mm  
Diamètre : 33 mm  
Entraxe : 700 mm

**3 BD2**  
Bâton décoratif int./ext.  
Hauteur : 1200 mm  
Rayon : 903 mm  
Diamètre : 33 mm  
Entraxe : 750 mm

**4 BD3**  
Bâton décoratif int./ext.  
Hauteur : 800 mm  
Rayon : 548 mm  
Diamètre : 33 mm  
Entraxe : 770 mm

**5 BD4**  
Bâton décoratif int./ext.  
Hauteur : 700 mm  
Diamètre : 33 mm  
Entraxe : 500 mm

#### ET PLUS DE MODÈLES :

- Poignée béquille intérieur et bâton de maréchal extérieur
- Poignée béquille seule en intérieur et extérieur rosace et barillet
- Poignée béquille intérieur et bâton décoratif extérieur
- Plusieurs configurations possibles

### QUINCAILLERIE

**Serrure Europa à crochets**

- 5 points
- 2 crochets et 1 pêne dormant central + 2 galets
- Serrure à relevage de béquille

**Serrure Europa 4 rouleaux**

- 5 points
- 1 pêne dormant central + 4 rouleaux
- Serrure à relevage de béquille

**Serrure Fercomatic 4 rouleaux**

- 5 points
- Pêne dormant central + 4 rouleaux
- Serrure automatique

**Serrure SECURITY ADR**

- 5 points de verrouillage avec pêne central et crochet.
- 2 pénes avec blocage anti-repoussement verrouillent automatiquement la porte.

### ACCESSOIRES DÉCORATIFS

Pommeau de porte laiton

Heurtoir Fontaine laiton

Heurtoir Tête de lion laiton

Volet de boîte aux lettres  
*Disponible aussi en blanc*

UNIQUEMENT POUR PORTE PARCLOSÉE

	BÉQUILLE DOUBLE À ROSACE	POIGNÉE STYLISÉE À ROSACE	BÂTONS DE MARÉCHAL INT./EXT.	POIGNÉE BÉQUILLE INTÉRIEUR ET BÂTON DE MARÉCHAL EXTÉRIEUR	POIGNÉE BÉQUILLE SEULE EN INTÉRIEUR (EXTÉRIEUR : ROSACE ET BARILLET)	POIGNÉE BÉQUILLE INTÉRIEUR ET BÂTON DÉCORATIF EXTÉRIEUR	POIGNÉE TUBULAIRE EN V	KIT SÉCURITÉ : POIGNÉE + BARILLET	BÂTONS DÉCORATIFS INT./EXT.	POIGNÉE PORTE PALLIÈRE
Standard Fercomatic Crochets	X	X								
Sécurité	X	X	X	X	X	X	X	X	X	X

\* Disponible uniquement sur les modèles ARVE | DURON 9 | LOEZE | RISSE  
 \*\* Hors modèles ARVE | DURON 9 | LOEZE | RISSE  
 Plus de détails sur les serrures sur le site internet

Équipement unique pour les modèles ECO | GOUACHE | FIGURATIF :  
 Serrure à relevage 4 points | Panneau sandwich PVC | Seuil ALU de 20 mm | Fiche paumelle simple blanche  
 Poignée à plaque blanche | Coloris de la porte Blanc uniquement



	LIMITES DIMENSIONNELLES								VOIR PAGE
	MODÈLE	DT BASE HAUTEUR MIN EN MM	DT BASE HAUTEUR DOS DT MAX EN MM	DT BASE LARGEUR DOS DT MIN EN MM	DT BASE LARGEUR DOS DT MAX EN MM	DT RENO HAUTEUR DOS DT MIN EN MM	DT RENO HAUTEUR DOS DT MAX EN MM	DT RENO LARGEUR DOS DT MIN EN MM	
Adam	1870	2471	874	1230	1870	2471	874	1230	33
Adila	1870	2471	700	1230	1870	2471	700	1230	33
Aino	1870	2471	894	1230	1870	2471	894	1230	33
Aisance	1945	2471	844	1120	1940	2471	844	1120	31
Aisance 2	1945	2391	844	1120	1940	2391	844	1120	31
Andreas	1935	2395	764	1134	1935	2395	764	1134	37
Arati	1870	2471	700	1230	1870	2471	700	1230	33
Balian	1900	2471	700	1230	1900	2471	700	1230	37
Bassant	1870	2471	754	1230	1870	2471	754	1230	33
Bilgi	1870	2471	700	1230	1870	2471	700	1230	35
Blanca	2105	2471	700	1230	2105	2471	700	1230	33
Blues	1981	2395	850	1134	1981	2395	850	1134	28
Blues 3	1981	2395	850	1134	1981	2395	850	1134	28
Blues 4	1981	2395	850	1134	1981	2395	850	1134	28
Blues 5	1981	2395	850	1134	1981	2395	850	1134	28
Cara	1955	2471	864	1230	1955	2471	864	1230	37
Cara 2	1955	2471	864	1230	1955	2471	864	1230	35
Cory	1870	2471	700	1230	1870	2471	700	1230	35
Cory 2	1870	2471	700	1230	1870	2471	700	1230	35
Cory 3	1870	2471	700	1230	1870	2471	700	1230	35
Daiki	1870	2395	764	1134	1870	2395	764	1134	45
Darpana	1870	2471	934	1230	1870	2471	934	1230	38
Dripping	1870	2251	700	1060	1870	2251	700	1060	39
Duane	1870	2471	700	1230	1870	2471	700	1230	37
Ebba	1870	2471	700	1230	1870	2471	700	1230	39
Edis	2005	2395	764	1134	2005	2395	764	1134	39
Ekevu	1870	2395	764	1134	1870	2395	764	1134	45
Epris	1910	2391	832	1120	1910	2391	832	1120	31
Epris 2	1910	2391	832	1120	1910	2391	832	1120	30
Esteban 4	1870	2395	764	1134	1870	2395	764	1134	39
Faustine	2018	2251	700	1060	2018	2251	700	1060	39
Finesse 2	1870	2391	808	1120	1870	2391	808	1120	30
Frene	1909	2391	818	1120	1909	2391	818	1120	31
Frene 2	1909	2391	818	1120	1909	2391	818	1120	31
Gospel	2032	2251	851	1060	2032	2251	851	1060	30
Haluk	1989	2395	808	1134	1989	2395	808	1134	34
Hana	1870	2471	700	1230	1870	2471	700	1230	45
Helmi	1870	2471	934	1230	1870	2471	934	1230	40
Icono	1870	2251	700	1060	1870	2251	700	1060	41
Idylle	1971	2395	774	1134	1971	2395	774	1134	25
Idylle XL	2025	2395	814	1134	2025	2395	814	1134	25
Isak	1918	2251	707	1060	1918	2251	707	1060	41
Jade	1870	2395	844	1134	1870	2395	844	1134	41
Jaffer	1870	2395	764	1134	1870	2395	764	1134	41
Jerzy	1870	2395	813	1134	1870	2395	813	1134	29
Jiro	1975	2395	814	1134	1975	2395	814	1134	27
Laila	1957	2395	874	1134	1957	2395	874	1134	35
Lenka	1975	2395	814	1134	1975	2395	814	1134	29
Lesina 2	1895	2395	764	1134	1895	2395	764	1134	33
Luna	1892	2251	792	1060	1892	2251	792	1060	41
Macha	1905	2471	714	1230	1905	2471	714	1230	41
Malhia	1870	2471	700	1230	1870	2471	700	1230	43
Myosotis 2	1901	2395	934	1134	1901	2395	934	1134	37
Naim	1870	2471	884	1230	1870	2471	884	1230	45
Nolhan 3	1981	2395	850	1134	1981	2395	850	1134	43
Nolhan 4	1981	2395	850	1134	1981	2395	850	1134	42
Oda	1870	2471	700	1230	1870	2471	700	1230	43
Orlane	1999	2395	898	1134	1999	2395	898	1134	43
Pablo	1870	2395	774	1134	1870	2395	774	1134	43
Paquita	1870	2471	764	1230	1870	2471	764	1230	44
Passion	1971	2395	774	1134	1971	2395	774	1134	25
Passion XL	2025	2395	814	1134	2025	2395	814	1134	25
Purisme	1968	2251	931	1060	1968	2251	931	1060	45
Rumba	1870	2395	813	1134	1870	2395	813	1134	29
Rumba 2	1995	2395	819	1134	1995	2395	819	1134	29
Sacha	1989	2395	808	1134	1989	2395	808	1134	36
Séduction	1995	2395	764	1134	1995	2395	764	1134	24
Séduction XL	2025	2395	814	1134	2025	2395	814	1134	24
Selva	1870	2395	764	1134	1870	2395	764	1134	32
Silas	1870	2322	700	1161	1870	2322	700	1161	43
Tango	1995	2395	900	1134	1995	2395	900	1134	27
Tango 2	1995	2395	900	1134	1995	2395	900	1134	27
Tango 3	1995	2395	900	1134	1995	2395	900	1134	26
Tango 4	1995	2395	900	1134	1995	2395	900	1134	27
Ursa	1975	2471	844	1230	1975	2471	844	1230	45
Vermillon	1870	2251	791	1060	1870	2251	791	1060	37

PORTES ALU  
MONOBLOC

QUINCAILLERIE DÉCO													VOIR PAGE
BATON DÉCORATIF BD1	BATON DÉCORATIF BD2	BATON DÉCORATIF BD3	BATON DÉCORATIF BD4	BATON DE TIRAGE HORIZONTAL	BATON DE MARÉCHAL	BOUTON DE PORTE LAITON	HEURTOIR FONTAINE LAITON	HEURTOIR TÊTE DE LION LAITON	VOLET DE BOITE AUX LETTRES	CRÉMONE SERRURE SECURITY UNIQUÈMENT	MODÈLE CINTRABLE	UD	
					x						x	1.3	33
					x						x	1.3	33
					x						x	1.3	33
											x	1.3	31
											x	1.5	31
					x						x	1.4	37
					x						x	1.3	33
											x	1.5	37
					x						x	1.3	33
					x						x	1.4	35
					x						x	1.4	33
				x							x	1.5	28
				x							x	1.5	28
				x							x	1.5	28
											x	1.5	37
											x	1.5	35
												1.4	35
												1.4	35
											x	1.3	45
					x						x	1.4	38
					x						x	1.2	39
												1.3	37
					x						x	1.5	39
					x							1.4	39
					x						x	1.3	45
											x	1.3	31
											x	1.5	30
											x	1.2	39
					x						x	1.3	39
											x	1.5	30
											x	1.3	31
											x	1.5	31
											x	1.6	30
										x		1.3	34
											x	1.3	45
											x	1.4	40
											x	1.2	41
				x				x				1.5	25
				x					x			1.6	25
					x						x	1.7	41
												1.5	41
											x	1.5	41
											x	1.5	29
									x			1.5	27
												1.4	35
												1.3	29
									x			1.8	33
											x	1.5	41
											x	1.5	41
												1.7	37
											x	1.3	45
											x	1.5	43
											x	1.5	42
											x	1.5	43
												1.4	43
											x	1.4	43
											x	1.5	44
												1.5	25
										x		1.5	25
												1.2	29
										x		1.4	29
											x	1.2	36
												1.5	24
										x		1.6	24
										x		1.4	32
									x			1.3	43
									x			1.5	27
									x			1.5	26
									x			1.5	27
											x	1.5	45
											x	1.8	37

	LIMITES DIMENSIONNELLES									VOIR PAGE
	MODÈLE	DT BASE HAUTEUR MIN EN MM	DT BASE HAUTEUR DOS DT MAX EN MM	DT BASE LARGEUR DOS DT MIN EN MM	DT BASE LARGEUR DOS DT MAX EN MM	DT RENO HAUTEUR DOS DT MIN EN MM	DT RENO HAUTEUR DOS DT MAX EN MM	DT RENO LARGEUR DOS DT MIN EN MM	DT RENO LARGEUR DOS DT MAX EN MM	
PORTES ALU PARCLOSÉES	Esteban	1870	2323	810	1159	1870	2323	810	1159	48
	Harmonie	2024	2323	880	1159	2024	2323	880	1159	51
	Justina	1870	2323	700	1159	1870	2323	700	1159	50
	Leopole	1903	2323	830	1159	1903	2323	830	1159	49
	Noelyse	1870	2323	795	1159	1870	2323	795	1159	51
	Shade	1903	2323	830	1159	1903	2323	830	1159	49
	Sonate	1870	2323	839	1159	1870	2323	839	1159	51
	Tact	1870	2323	809	1159	1870	2323	809	1159	51
	Tama	1870	2323	780	1159	1870	2323	780	1159	49
	William	2055	2323	891	1159	2055	2323	891	1159	49

PORTES ALU VITRÉES PARCLOSÉES	Atria ALU	1924	2323	810	1159	1924	2323	810	1159	57
	Carene ALU	2024	2323	860	1159	2024	2323	860	1159	56
	Centaire ALU	2024	2323	860	1159	2024	2323	860	1159	55
	Céphée ALU	2024	2323	860	1159	2024	2323	860	1159	55
	Eclipse ALU	1924	2323	810	1159	1924	2323	810	1159	57
	Eridan ALU	2024	2323	860	1159	2024	2323	860	1159	54
	Galaxie ALU	1924	2323	810	1159	1924	2323	810	1159	54
	Lyre D ALU	2024	2323	860	1159	2024	2323	860	1159	55
	Lyre G ALU	2024	2323	860	1159	2024	2323	860	1159	55
	Mambo	1924	2323	315	669	1924	2323	261	669	55
	Octant ALU	2024	2323	860	1159	2024	2323	860	1159	55
	Orion ALU	1924	2323	810	1159	1924	2323	810	1159	57
	Proxima ALU	1924	2323	810	1159	1924	2323	810	1159	57
	Saturne ALU	1924	2323	810	1159	1924	2323	810	1159	57
	Serpentaire ALU	2024	2323	860	1159	2024	2323	860	1159	54
	Sirius ALU	1924	2323	810	1159	1924	2323	810	1159	57

UNIQUEMENT EN 45* UNIQUEMENT EN 60** PORTES ACIER MONOBLOC 45 ET 60	Alaska	1870	2291	838	1090	1870	2291	838	1090	77
	Ambre	1870	2291	700	1032	1870	2291	700	1032	73
	Ando	1870	2291	700	1090	1870	2291	700	1090	75
	Arizona	1940	2291	748	1090	1940	2291	748	1090	71
	Auckland	1980	2291	868	1090	1980	2291	868	1090	63
	Balmora	1940	2291	838	1090	1940	2291	838	1090	65
	Beryl	1870	2291	700	1090	1870	2291	700	1090	73
	California	1870	2291	873	1090	1870	2291	873	1090	71
	California 2	1870	2291	873	1090	1870	2291	873	1090	71
	Corellia	1940	2291	823	1090	1940	2291	823	1090	71
	Corellia 2	1940	2291	823	1090	1940	2291	823	1090	65
	Dakota	1920	2291	808	1090	1920	2291	808	1090	68
	Dakota 2	1920	2291	808	1090	1920	2291	808	1090	65
	Dallas	1870	2291	700	1090	1870	2291	700	1090	76
	Florida	1940	2291	838	1090	1940	2291	838	1090	64
	Indiana	1940	2291	748	1090	1940	2291	748	1090	73
	Indiana 2	1940	2291	748	1090	1940	2291	748	1090	65
	Iowa	2040	2291	700	1090	2040	2291	700	1090	67
	Lincoln	1870	2291	818	1090	1870	2291	818	1090	68
	Madison	1870	2291	848	1090	1870	2291	848	1090	63
	Maryland	1940	2291	700	1090	1940	2291	700	1090	67
	Minnesota	1930	2291	700	1090	1930	2291	700	1090	69
	Montana	1870	2291	700	1090	1870	2291	700	1090	69
	Nebraska	1930	2291	798	1090	1930	2291	798	1090	67
	New York	1930	2291	798	1090	1930	2291	798	1090	67
	Onyx	1870	2291	830	1090	1870	2291	830	1090	75
	Oregon	2020	2291	908	1090	2020	2291	908	1090	69
	PSPA*	1870	2291	700	1090	1870	2291	700	1090	76
	PSVHA*	1870	2291	838	1090	1870	2291	838	1090	76
	Puerto Rico	1940	2291	773	1090	1940	2291	773	1090	75
	Quartz*	1870	2291	700	1090	1870	2291	700	1090	68
	Rhode Island**	1940	2291	878	1090	1940	2291	878	1090	66
	Rubis	1870	2291	850	1090	1870	2291	850	1090	69
	Tennessee**	2070	2291	883	1090	2070	2291	883	1090	72
	Texas	1981	2291	830	1090	1981	2291	830	1090	74
	Toledo	1870	2291	888	1090	1870	2291	888	1090	63
	Topaze	1870	2291	700	1047	1870	2291	700	1047	75
	Utah	1870	2291	748	1090	1870	2291	748	1090	75
	Vermont	1930	2291	863	1090	1930	2291	863	1090	63
	Virginia**	1870	2291	813	1090	1870	2291	813	1090	70
	Washington**	2070	2291	883	1090	2070	2291	883	1090	73

QUINCAILLERIE DÉCO												VOIR PAGE	
BATON DÉCORATIF BD1	BATON DÉCORATIF BD2	BATON DÉCORATIF BD3	BATON DÉCORATIF BD4	BATON DE MARECHAL	BOUTON DE PORTE LAITON	HEURTOIR FONTAINE LAITON	HEURTOIR TÊTE DE LION LAITON	VOLET DE BOÎTE AUX LETTRES	CRÉMONE SERRURE SECURITY UNIQUÈMENT	MODÈLE CINTRABLE	JUDAS		UD
x	x	x	x	x				x		x		1,6	48
			x	x	x					x		1,7	51
				x						x		1,7	50
				x						x		1,7	49
				x						x		1,7	51
				x						x		1,7	49
				x						x		1,7	51
x	x	x	x	x	x					x		1,5	49
				x						x		1,7	49

				x								2	57
				x								2	56
				x								2	55
				x								2	55
				x								2	57
				x								2	54
				x								2	54
				x								2	55
				x								2	55
				x								2	55
				x								2	57
				x								2	57
				x								2	57
				x								2	54
				x								2	57

												UD 45	UD 60	
				x							x	1.12	0.84	77
				x							x	1.12	0.84	73
				x							x	1.12	0.84	75
				x							x	1.62	1.12	71
				x							x	1.22	0.92	63
				x							x	1.62	1.12	65
				x							x	1.12	0.84	73
				x							x	1.62	1.12	71
				x							x	1.62	1.12	71
				x							x	1.62	1.12	65
				x							x	1.62	1.12	68
				x							x	1.62	1.12	65
				x							x	1.12	0.84	76
				x							x	1.62	1.12	64
				x							x	1.62	1.12	73
				x							x	1.62	1.12	65
				x							x	1.62	1.12	67
				x							x	1.12	0.84	68
				x							x	1.12	0.84	63
				x							x	1.62	1.12	67
				x							x	1.12	0.84	69
				x							x	1.62	1.12	69
				x							x	1.12	0.84	67
				x							x	1.12	0.84	67
				x							x	1.12	0.84	75
				x							x	1.22	0.92	69
				x							x	1.12		76
				x							x	1.25		76
				x							x	1.62	1.12	75
				x							x	1.62	1.12	68
				x							x		1.12	66
				x							x	1.12	0.84	69
				x							x		0.84	72
				x							x	1.12	0.84	74
				x							x	1.62	0.84	63
				x							x	1.12	0.84	75
				x							x	1.12	0.84	75
				x							x	1.12	0.84	63
				x							x		0.84	70
				x							x	1.12		73











PORTES D'ENTRÉE ALU | ACIER | PVC

# PARTAGEZ L'EXPÉRIENCE PORTES DES PROFESSIONNELS

Votre menuisier installateur :

Maugin S.A.S. ■ ZI de la Guerche ■ 44 250 Saint-Brévin-les-Pins  
Tél. 02 40 64 46 46 ■ [www.maugin.fr](http://www.maugin.fr) ■ [info@maugin.fr](mailto:info@maugin.fr)

09-2024, SAS MAUGIN - RCS St Nazaire - LCLFR373000207424000064806K19 - Crédits photos : Garnier Studios, Atlantic Zoom, Euradif, AdobeStock, Shutterstock. Photos, textes et document non contractuels. Nous nous réservons le droit, à tout moment, dans un souci d'évolution de nos produits, d'apporter des modifications techniques sans préavis. Nos visuels de portes d'entrée ont été photographiés en vue extérieure. Les techniques d'impression ne nous permettent pas de reproduire fidèlement le rendu des couleurs en ALU et PVC, ou toutes autres couleurs ainsi que les vitrages. Nous vous conseillons de vous référer aux nuanciers du Groupe Maugin.



BVCert. 13211416

